

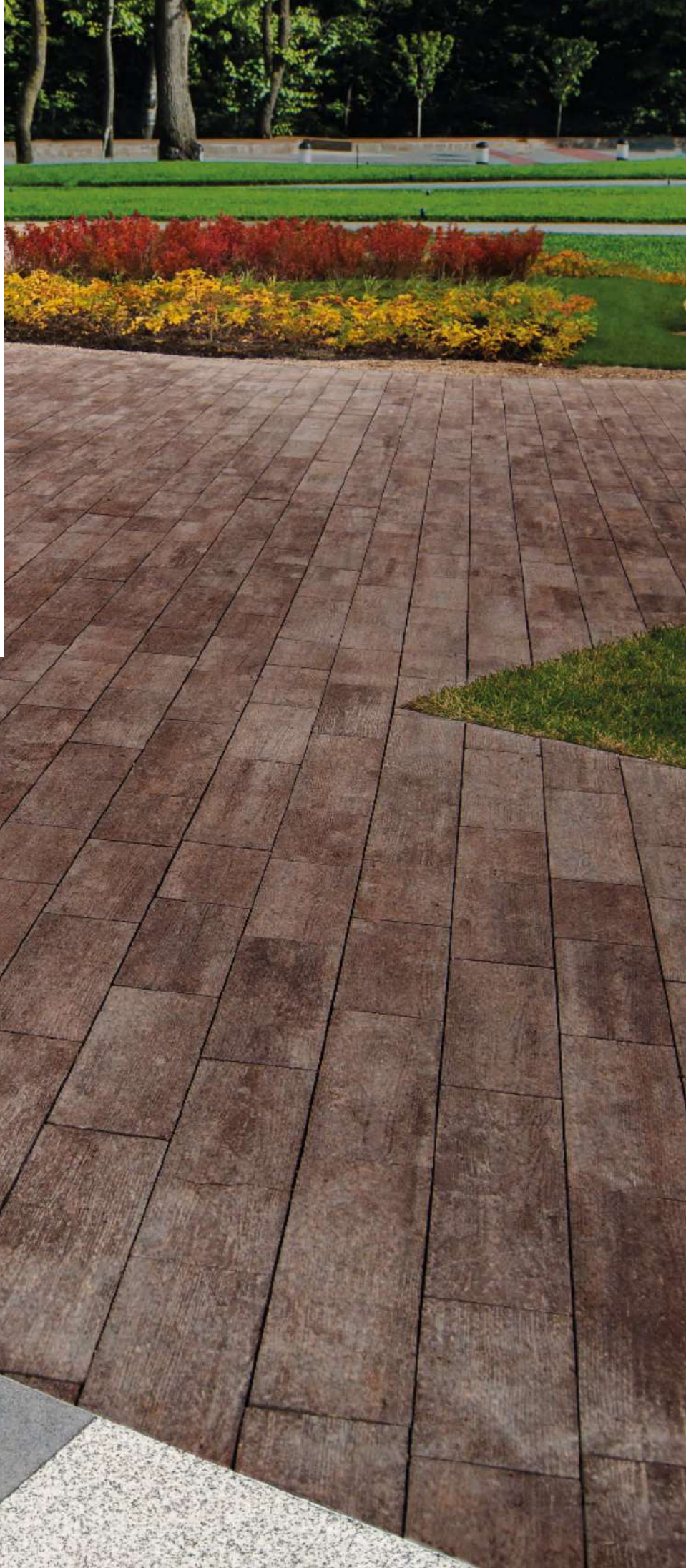

КАТАЛОГ

ТРОТУАРНАЯ ПЛИТКА И
ЭЛЕМЕНТЫ БЛАГОУСТРОЙСТВА



СОДЕРЖАНИЕ

О КОМПАНИИ

| | |
|---------------------------|---|
| Вступительное слово | 3 |
| О компании / заводы | 4 |

КОЛЛЕКЦИИ

| | |
|----------------------------|----|
| Стандарт | 8 |
| Гранит | 10 |
| Искусственный камень | 12 |
| Листопад® | 18 |
| Стоунмикс® | 24 |
| Стоунвуд | 26 |

ФОРМЫ

| | |
|--|-----|
| Новинки | 32 |
| Группы эксплуатации по ГОСТ 17608-2017 | 34 |
| Мюнхен | 36 |
| Старый город | 42 |
| Квадрум | 48 |
| Антара | 54 |
| Антик | 62 |
| Арена | 70 |
| Классико | 76 |
| Ла-Линия | 84 |
| Паркет | 92 |
| Бельпассо | 96 |
| Бержерак | 100 |
| Урико | 104 |

| | |
|------------------------|-----|
| S-форма | 108 |
| Оригами | 112 |
| Стоунвуд | 116 |
| Газонная решетка | 120 |
| Тактильные плиты | 124 |

ИНВИТО

БОРДЮРЫ И ЛОТКИ

| | |
|---------------|-----|
| Бордюры | 136 |
| Лотки | 140 |

ЗАБОРНЫЙ БЛОК

ЛАНДШАФТНЫЕ ЭЛЕМЕНТЫ

| | |
|---------------------------------|-----|
| Вазоны и растерфлоры | 156 |
| Палисады | 160 |
| Плиты и ступени | 164 |
| Декоративные ступени | 166 |
| Скамьи и урны | 170 |
| Малые архитектурные формы | 174 |

ПОЛЕЗНАЯ ИНФОРМАЦИЯ

| | |
|-------------------------------|-----|
| Рекомендации по укладке | 178 |
| Дилеры | 180 |
| Контакты | 182 |





**Александр Павлович
Сикорский**

президент группы
компаний «Выбор»

— В конце девяностых на крупной европейской выставке строительных технологий я обратил внимание на линии по производству тротуарной плитки и элементов благоустройства. Появилась мечта привезти такие технологии в Россию. Ухоженные общественные зоны — лицо каждого города, и мне приятно, что мы вложили свою лепту в благоустройство страны. Молодое поколение топ менеджмента компании не останавливается на достигнутом, а укрепляет

наши позиции на рынке, следуя принципам, которые были заложены с самого начала: бескомпромиссное качество, передовые технологии и высококлассный сервис. Мы хотим, чтобы мир вокруг нас стал лучше. Мечтайте, ставьте высокие цели, добивайтесь успехов!



Евгений Борисович Пашко

генеральный директор

— Наше производство не стоит на месте. У компании «Выбор» уже накоплен богатый опыт, однако мы продолжаем совершенствовать технологии, уделяя особое внимание качеству продукции. Это позволяет нам предоставлять официальную гарантию на продукцию под брендом «Выбор» на 10 лет. Наша миссия — улучшать качество жизни, совершенствуя среду обитания. Работаете вы с ландшафтным дизайнером или занимаетесь проектом самостоятельно — в ассортиментной линейке нашей

продукции вы найдете все, что поможет воплотить ваши идеи. Каждый день несет в себе перемены, время движется все быстрее, и поэтому так важно знать, что в жизни есть что действительно важное и постоянное: ваш уютный дом, любимый городской парк и надежный партнер, всегда исполняющий свои обещания.



Компания «Выбор» — один из крупнейших производителей тротуарной плитки и элементов благоустройства в стране.

Объем нашей продукции составляет 19 % от всего рынка тротуарных плит на территории России и эта цифра продолжает расти. На собственных заводах компании, расположенных в Москве, Краснодаре, Новороссийске, Курганинске и Красноярске производится более 1600 видов тротуарных плит и элементов благоустройства. Ежегодный объем выпуска составляет 2,5 млн квадратных метров продукции, а дилерская сеть охватывает 64 региона России.

Продукция компании «Выбор» считается одной из лучших в стране по ряду причин:

- оснащенность каждого завода компании новейшим автоматизированным оборудованием;
- собственные аттестованные лаборатории и отделы контроля качества, позволяющие отслеживать качество продукции на каждом этапе производства;
- использование в фактурном слое изделий крупной гранитной крошки и натуральных природных камней;
- применение высококачественных немецких красителей.

Продукция компании «Выбор» производится методом полусухого вибропрессования. Такая технология имеет неоспоримые достоинства при производстве бетонных изделий:

- точная геометрическая форма продукции;
- равномерные стыки и простота укладки тротуарных плит;
- высокая производительность: мы выпускаем до 7 партий различной продукции в смену;
- большая степень уплотнения используемой бетонной смеси, в результате чего выпускаемые изделия обладают высокими техническими характеристиками и долгим эксплуатационным сроком.

«Выбор» — прогрессивная компания. Мы стремимся к развитию технологий, — и созданию инновационного производства. Именно на нашем заводе в Новороссийске впервые в России была внедрена технология гидрообработки гранитного фактурного слоя, которая позволяет обнажить лицевую поверхность плитки, открывая естественную красоту природного камня.



НОВОРОССИЙСК

ПРОИЗВОДИТЕЛЬНОСТЬ ЗАВОДА В СМЕНУ

Тротуарная плитка: 1600 м²

Камень бетонный бортовой: 4000 м

Завод изготавливает тротуарную плитку и элементы благоустройства методом полусухого вибропрессования на автоматизированной линии немецкой компании HESS. Здесь впервые в России была внедрена технология гидрообработки гранитного фактурного слоя, что позволило выпускать продукцию, не уступающую лучшим европейским аналогам. На территории завода расположены итальянская линия полусухого гиперпрессования для производства плит «Инвито», цех по изготовлению малых архитектурных форм, растворобетонный узел.



КРАСНОДАР

ПРОИЗВОДИТЕЛЬНОСТЬ ЗАВОДА В СМЕНУ

Тротуарная плитка: 2000 м²

Камень бетонный бортовой: 5000 м

Завод в Краснодаре (п. Афицкий) изготавливает тротуарную плитку и элементы благоустройства методом полусухого вибропрессования на автоматизированной линии немецкой компании HESS. Здесь впервые была внедрена новая технология окрашивания фактурного слоя плит с необычным цветовым решением, названная «Листопад»®.



МОСКВА

ПРОИЗВОДИТЕЛЬНОСТЬ ЗАВОДА В СМЕНУ

Тротуарная плитка: 2000 м²

Камень бетонный бортовой: 5000 м

Завод изготавливает тротуарную плитку и элементы благоустройства методом полусухого вибропрессования на автоматизированной линии немецкой компании Masa.



КУРГАНИНСК

ПРОИЗВОДИТЕЛЬНОСТЬ ЗАВОДА В СМЕНУ

Тротуарная плитка: 2000 м²

Камень бетонный бортовой: 5000 м

В производственные мощности Курганинска входят завод по производству тротуарной плитки и элементов благоустройства, дробильно-сортировочная фабрика по производству песка для строительных работ и высокопрочного кубовидного щебня, плавучий грейферный земснаряд по добыче гравийно-песчаной смеси и растворобетонный узел.

КРАСНОЯРСК

ПРОИЗВОДИТЕЛЬНОСТЬ ЗАВОДА В СМЕНУ

Тротуарная плитка: 1600 м²

Камень бетонный бортовой (бордюр) – 4000 м

Завод в Красноярском крае (г. Сосновоборск) изготавливает тротуарные плитки и элементы благоустройства методом полусухого вибропрессования на автоматизированной линии немецкой компании HESS. ... Столь современными производственными мощностями не располагает больше ни одно предприятие в регионе.



КОЛЛЕКЦИИ

Представляем вашему вниманию коллекции бетонных изделий, производимых компанией «Выбор». Созданные по принципу сочетания фактур и цветов, коллекции объединили в себе лучшие образцы нашей продукции.

В каталоге представлены разнообразные цвета, фактуры и формы тротуарной плитки и других элементов благоустройства, объединенные общим знаком качества производителя. Мы уверены, что вы найдете все, что необходимо для благоустройства вашего объекта, и непременно останетесь довольны и качеством продукции!

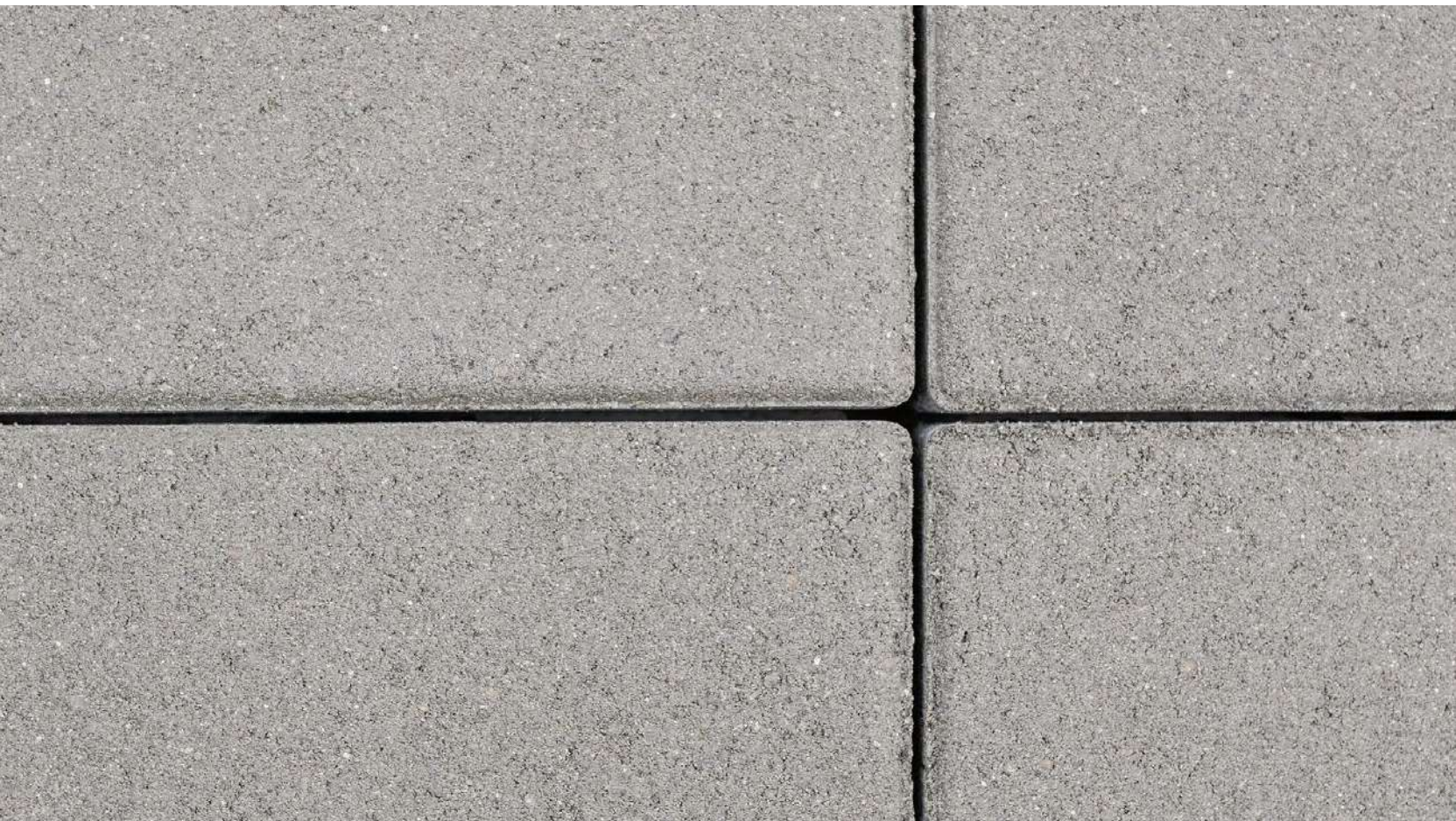

СТАНДАРТ

Находитесь в поисках оптимального ландшафтного решения? Обратите внимание на базовые позиции нашего ассортимента: тротуарную плитку и элементы благоустройства коллекции «Стандарт».

Бетонные изделия коллекции «Стандарт» — это элегантная простота в обустройстве вашей территории, в которой сочетаются высокие качественных характеристик и лаконичная эстетика. Вы по достоинству оцените гладкую фактуру, изысканно передающую всю палитру натуральных оттенков изделий, не останетесь рав-

нодушны и к оригинальной колотой фактуре. Палисады, заборный блок и ступени в колотой фактуре, а также скамьи и малые архитектурные формы коллекции «Стандарт» очаруют даже самых взыскательных клиентов, ведь благородство и сдержанность в благоустройстве территорий всегда актуальны.

10
ЛЕТ

Гарантия – обязательный атрибут серьезного партнерства.

Мы ручаемся, что в течение десяти лет качественные показатели продукции, производимой компанией «Выбор», будут стабильны, и даем на это официальную гарантию.





ГРАНИТ

Бетонные изделия с гранитным фактурным слоем понравятся любителям ярких поверхностей. Натуральная гранитная крошка в лицевом слое изделия наделяет плитку роскошным блеском и приятной шероховатостью.

Тротуарная плитка и бетонные изделия коллекции «Гранит» — это универсальное решение для благоустройства любой территории. Многообразие фигурных элементов мощения, а также большой выбор цветовых решений позволят дать простор фантазии и поддержат любой заданный стиль в

ландшафтном дизайне вашего объекта. В коллекции вы найдете множество интересных и актуальных идей для благоустройства приусадебной территории, частных дворов или более обширных площадей. Коллекция «Гранит» — это красота и долговечность вашего ландшафта.



Гранитный фактурный слой бетонных изделий имеет массу преимуществ: гранитная крошка экологична, безопасна и обеспечивает отличное сцепление с поверхностями при понижении температуры воздуха и выпадении осадков.



Белый



Желтый



Оранжевый



Красный



Коричневый



Зеленый



Синий



Серый



Черный



Красный с черным



Желтый с черным



ИСКУССТВЕННЫЙ КАМЕНЬ

Если вы хотите насладиться природной красотой и благородной мощью искусственного камня на вашей территории, предлагаем обратить особое внимание на изделия этой коллекции.

Великолепным выбором для вашего внутреннего двора станут тротуарные плиты антара, квадрум, паркет, мюнхен и старый город представленные в коллекции «Искусственный камень». Особое место в этой коллекции занимает заборный блок, который станет достойным завершением дизайнерского ансамбля вашего участка. А дополнить картину благоустройства территории

помогут палисады и бордюры. Для придания лицевому слою продукции приятной бархатистой фактуры мы используем специально подобранный гранитный песок, и это является отличительной особенностью данных тротуарных плит и других бетонных изделий коллекции.



Мы довели технологию производства плит этой коллекции до совершенства. Благодаря этому вы имеете возможность обустроить территорию бетонными изделиями, имитирующими природный камень максимально достоверно.



Базальт



Шунгит



Габбро



Доломит



Степняк



Плитняк



Базальт



Шунгит



Доломит



Степняк

ИСКУССТВЕННЫЙ
КАМЕНЬ НА КОЛОТОЙ
ПОВЕРХНОСТИ

БАЗАЛЬТ

ШУНГИТ

ГАББРО





ДОЛОМИТ

СТЕПНЯК

ПЛИТНЯК

БАЗАЛТ

ШУНГИТ



ДОЛОМИТ

СТЕПНЯК

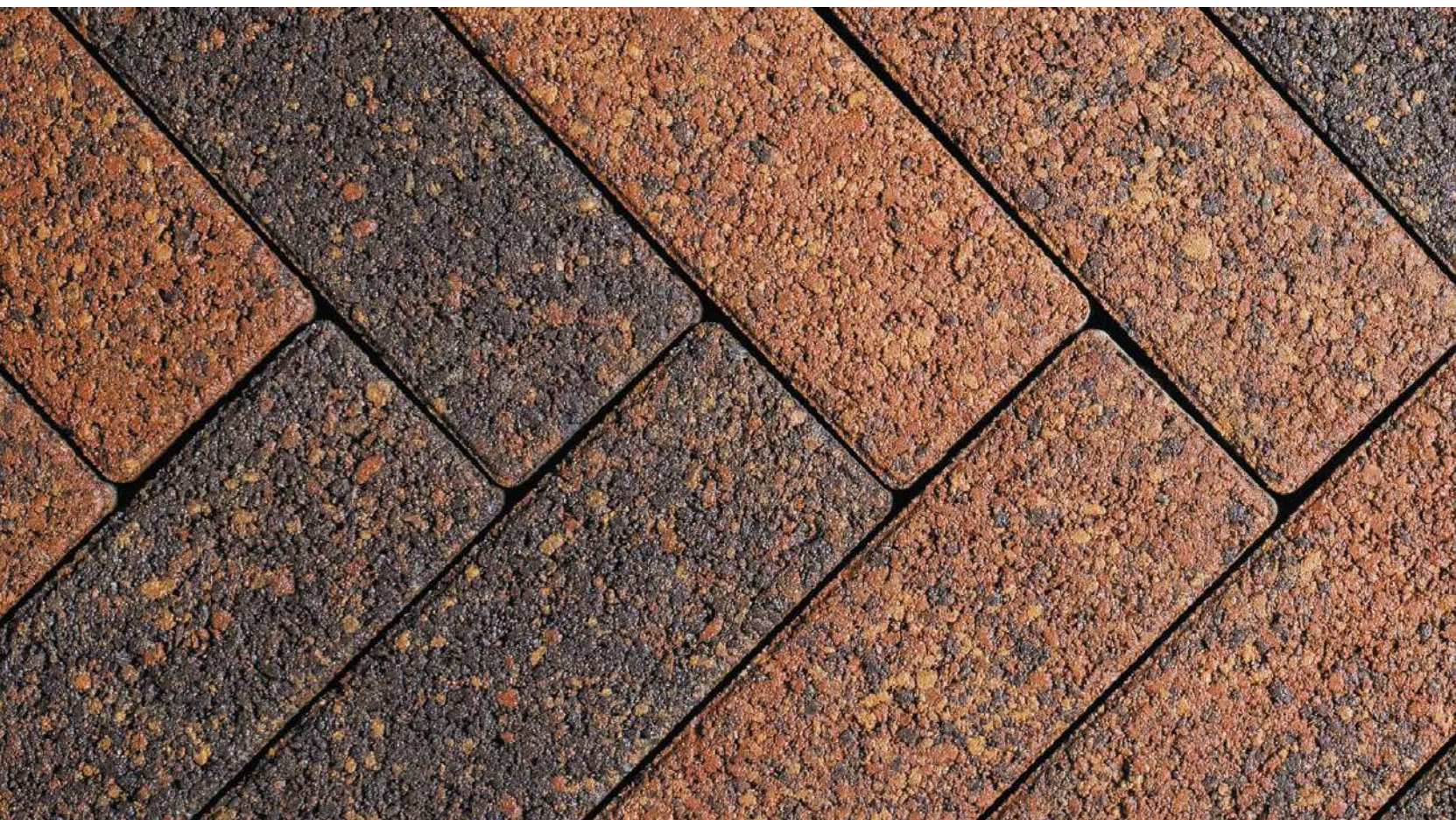

ЛИСТОПАД®

Благоустройство территории стало настоящим произведением искусства. Коллекция Листопад® не теряет своей актуальности, оставаясь на высшей ступени в сфере ландшафтного дизайна!

Благородная цветовая гамма и гранитный фактурный слой придают продукции неповторимый блеск в лучах солнечного света. Глубокие янтарные, яркие оранжевые и приглушенные желтые и серые оттенки заняли свою нишу в уникальном цветовом решении этой фактуры. Оригинальная расцветка достигнута путем смешивания

нескольких оттенков бетонной смеси в фактурном слое изделия, что придает ему живописный вид россыпи осенних листьев. Вы очарованы коллекцией Листопад®? Предлагаем не ограничиваться выбором тротуарной плитки и дополнить картину благоустройства декоративным заборным блоком, представленным в коллекции.



Особенностью плитки из коллекции «Листопад» является плавный переход от светлых к более темным оттенкам. Благодаря такому эффекту можно наслаждаться игрой красок на городской площади или приусадебном участке.



Янтарь



Соты



Каир



Сахара



Саванна



Барселона



Клинкер



Осень



Арабская ночь



Сиена



Мустанг



Хаски



Старый замок



Антрацит



Мокко



Клен



Клинкер



Старый замок



Мокко

ЛИСТОПАД НА КОЛОТОЙ ПОВЕРХНОСТИ

20 КОЛЛЕКЦИИ

САВАННА

КАИР

ЯНТАРЬ

МУСТАНГ



САХАРА

СОТЫ

ОСЕНЬ

АРАБСКАЯ НОЧЬ

АНТРАЦИТ

МОККО

КЛИНКЕР

СТАРЫЙ ЗАМОК



ХАСКИ

СИЕНА

КЛИНКЕР
НА КОЛОТОЙ
ПОВЕРХНОСТИ

СТАРЫЙ ЗАМОК
НА КОЛОТОЙ
ПОВЕРХНОСТИ

МОККО
НА КОЛОТОЙ
ПОВЕРХНОСТИ



СТОУНМИКС®

Благоустройство вашей территории требует современного подхода, хочется чего-то необычного? Коллекция «Стоунмикс»® поставит яркий акцент в ландшафтном дизайне вашего участка.

Необыкновенная зернистая фактура и мерцающий блеск делают «Стоунмикс»® беспрюгрым вариантом благоустройства любых территорий: плитка с этой фактурой отлично смотрится как в частных дворах, так и на городских площадях. Позвольте себе немного экспрессии и воплотите ваши самые смелые дизай-

нерские идеи! Плитка и бордюры из этой коллекции смотрятся свежо и интересно, в каком бы стиле не был выполнен дизайн-проект. Блеск натуральных камней в гармоничном сочетании всех элементов мощения территории — залог долговечного и эстетически привлекательного благоустройства.



Качественный состав «Стоунмикс» — секрет нашего производства. Однако мы с гордостью говорим о том, что палитру фактурного слоя «Стоунмикс» формируют цвета исключительно натуральных камней.



Белый



Белый с черным



Серый с черным



Черный



Кремовый с черным

«Стоунмикс»® дословно переводится как «смешение камней». И действительно, фактурный слой плиток этой коллекции представляет собой сочетание натуральных камней, грани которых формируют лицевой слой и насыщенный цвет тротуарной плитки. Как в природе натуральный камень не имеет однородного окраса, так и в нашей коллекции цвет тротуарных плит

может отличаться от партии к партии. За неоднородность цвета природного камня отвечают вкрапления различных минералов. В верхнем фактурном слое тротуарных плит и других бетонных изделий из коллекции «Стоунмикс»® также будет различаться количество вкраплений разных цветов.

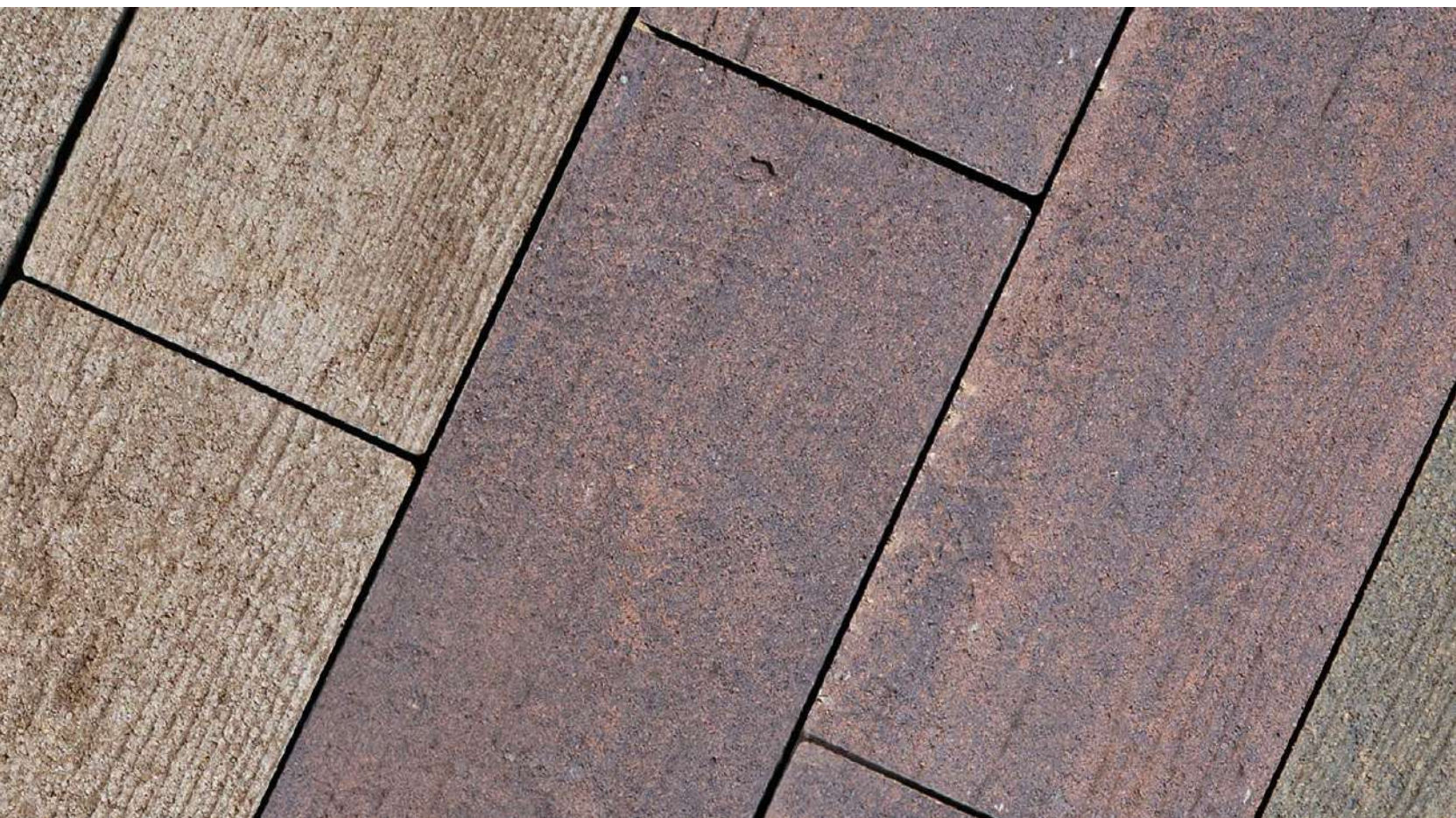

СТОУНВУД®

Новая коллекция плит «Стоунвуд» сочетает в себе долговечность камня и красоту натурального дерева. Такие тротуарные плиты смотрятся изысканно и аристократично, они идеально впишутся практически в любое оформление.

Отличительной особенностью коллекции стали уникальные визуаль-но-тактильные характеристики. Для «Стоунвуда» характерна бархатистая, приятная для хождения босиком поверхность с привлекательной фактурой дерева. Теперь не нужно жерт-

вовать эстетикой, чтобы обеспечить долгий срок эксплуатации изделий. Естественную красоту материалов подчеркивает натуральная цветовая гамма продукции, в коллекции представлены четыре цвета: платан, кедр, орех и венге.



Название «Стоунвуд» переводится как «Каменное дерево», поэтому такие изделия будут уместны и в дизайн-проектах с преобладанием каменных элементов, и на территориях, оформленных в эко-стиле.



Кедр

Венге

Платан

Орех

ВЕНГЕ

ПЛАТАН





КЕДР

ОРЕХ



ФОРМЫ

Мы ценим время и доверие своих клиентов, поэтому предлагаем вам широкий ассортимент качественных бетонных изделий. Наибольший объем производимой нами продукции составляет именно тротуарная плитка во всем многообразии коллекций, форм и цветов. Понимая всю важность правильного выбора тротуарного покрытия, представляем вам лучшие образцы продукции от компании «Выбор». Как самые достойные экземпляры тротуарных плит нашли свое место в нашем каталоге, так и мы надеемся, что они займут свое место в вашем ландшафтном дизайне.

НОВЫЕ ФОРМЫ

Представляем новинки, вдохновленные последними трендами в ландшафтном дизайне. Эти плиты прекрасно дополняют утонченный стиль современных объектов, какое бы цветовое решение вы ни выбрали.

ОРИГАМИ

ФОРМЫ И РАЗМЕРЫ:



559x408x361x280 мм



591x558x280x152x79 мм



420x280x280x243 мм



420x349x206x55 мм



560x496x457x72 мм



560x496x457x280 мм

Б.4.Фсм.8

комплект из шести камней

ТОЛЩИНА: 80 мм

ПАРКЕТ

ФОРМА И РАЗМЕРЫ:



Б.8.П.8 / 360x80 мм

ТОЛЩИНА: 80 мм

S-ФОРМА

ФОРМЫ И РАЗМЕРЫ:



В.3.Ф.10 / 172x94 мм

ТОЛЩИНА: 100 мм

ЛА-ЛИНИЯ

ФОРМЫ И РАЗМЕРЫ:



Б.1.П.8 / 300x200 мм



Б.1.К.8 / 300x300 мм

ТОЛЩИНА: 80 мм

БОРДЮРЫ

ФОРМЫ И РАЗМЕРЫ:



БРШ.25.20.8 /
шарнирный
250x80 мм

ТОЛЩИНА: 200 мм

СТОУНВУД

ФОРМЫ И РАЗМЕРЫ:



650x190 мм



550x190 мм



450x190 мм



350x190 мм

Б.7.Псм.6 /
комплект из четырех камней

ТОЛЩИНА: 60 мм

СТАРЫЙ ГОРОД

ФОРМЫ И РАЗМЕРЫ:



260x160 мм



160x160 мм



160x100 мм

А.1.Фсм.4 /
комплект из трех камней

ТОЛЩИНА: 40 мм

УРНЫ

ФОРМЫ И РАЗМЕРЫ:



Комплект урн / 500x500x800/
700/600/500 мм

ЗАБОРНЫЙ БЛОК

ФОРМЫ И РАЗМЕРЫ:



Крышка для простенков
забора / 700x310 мм

ТОЛЩИНА: 100 мм

ГРУППЫ ЭКСПЛУАТАЦИИ ПЛИТ БЕТОННЫХ ТРОТУАРНЫХ ПО ГОСТ

| | |
|-----------------|--|
| ГРУППА А | Тротуары улиц местного значения, пешеходные и садово-парковые дорожки, газоны, придомовые территории частных строений (без заезда легкового и грузового транспорта), эксплуатируемые кровли зданий и сооружений. |
| ГРУППА Б | Тротуары магистральных улиц, пешеходные площади и посадочные площадки общественного транспорта, велосипедные дорожки. |
| ГРУППА В | Дороги с малоинтенсивным движением (внутриквартальные проезды) и площади, территории стоянок легкового автотранспорта, территории АЗС. |
| ГРУППА Г | Зоны высокой нагрузки (порты и доки). |

ГРУППЫ ПЛИТ

| | ХАРАКТЕРИСТИКА | ГРУППА А | ГРУППА Б | ГРУППА В | ГРУППА Г |
|----|--|----------|----------|----------|----------|
| 01 | Класс по прочности на сжатие, не менее | B22,5 | B25 | B30 | B40 |
| 02 | Класс по прочности на растяжение, не менее | Btb3,2 | Btb3,6 | Btb4,0 | Btb4,4 |
| 03 | Марка по истираемости, не более | G3 | G2 | G1 | G1 |
| 04 | Минимальная толщина изделий, мм | 40* | 60* | 80* | 100* |
| 05 | Соотношение габаритов(Д/Т)**, не более | — | 12* | 4* | 2* |

*для изделий из тяжелого бетона с расчетным армированием конструкции данные показатели имеют рекомендательный характер.

**Д/Т- соотношение "длина/толщина".

| ФОРМА | ГЕОМЕТРИЯ | ГРУППА А | ГРУППА Б | ГРУППА В | ГРУППА Г |
|--------------|------------------------|----------|----------|----------|----------|
| «S-ФОРМА» | В.3.Ф.10 | | | * | ** |
| Антара | Б.1.АН.6 (комплект) | | * | | |
| Антик | А.3.А.4 | * | | | |
| Антик | Б.3.А.6 (комплект) | | * | | |
| Арена | Б.1.АР.6 (комплект) | | * | | |
| Бержерак | Б.1.БЕ.6 | | * | | |
| Бельпассо | Б.4.КБ.6 | | * | | |
| Квадрум | Б.5.К.6 (500x500x60) | | * | | |
| Квадрум | Б.6.К.6 (400x400x60) | | * | | |
| Квадрум | Б.7.К.8 (600x600x80) | | * | | |
| Классико | А.1.КО.4 (комплект) | * | | | |
| Классико | Б.1.КО.6 (комплект) | | * | | |
| Классико | Б.1.КО.6 М (комплект) | | * | | |
| Классико | Б.2.КО.6 (круг) | | * | | |
| Ла- Линия | А.2.К.4 (200x200x40) | * | | | |
| Ла- Линия | А.2.П.4 (200x100x40) | * | | | |
| Ла- Линия | А3.К.4 (100x100x40) | * | | | |
| Ла- Линия | Б.1.К.6 (300x300x60) | | * | | |
| Ла- Линия | Б.1.К.8 (300x300x80) | | * | ** | |
| Ла- Линия | Б.1.П.6 (300x200x60) | | * | | |
| Ла- Линия | Б.1.П.8 (300*200*80) | | * | ** | |
| Ла- Линия | Б.2.К.6 (200x200x60) | | * | | |
| Ла- Линия | Б.2.П.6 (200x100x60) | | * | | |
| Ла- Линия | Б.2.П.8 (200x100x80) | | * | ** | |
| Ла- Линия | Б.3.К.6 (100x100x60) | | * | | |
| Ла- Линия | Б.3.П.6 (240x120x60) | | * | | |
| Ла- Линия | Б.5.П.6 (600*300*60) | | * | | |
| Ла- Линия | Б.5.П.8 (600*300*80) | | * | | |
| Ла- Линия | В.2.П.10 (200x100x100) | | | * | ** |
| Мюнхен | Б.2.Ф.6 (комплект) | | * | | |
| Оригами | Б.4.Фсм.8 (комплект) | | * | | |
| Паркет | Б.4.П.6 (180x60x60) | | * | | |
| Паркет | Б.6.П.8(600x200x8) | | * | | |
| Паркет | Б.8.П.8 (360x80x80) | | * | | |
| Старый город | Б.1.Фсм.6 | | * | | |
| Старый город | Б.1.Фсм.8 | | * | ** | |
| Стоунвуд | Б.7.Псм.6 (комплект) | | * | | |
| Урико | А.1.УР.4 (комплект) | * | | | |
| Урико | Б.1.УР.6 (комплект) | | * | | |

** - Спецзаказ

МЮНХЕН

ФОРМЫ И РАЗМЕРЫ:

Б.2.Фсм.6* /
комплект из четырех камней



280x210 мм



210x140 мм



140x140 мм



140x70 мм

ТОЛЩИНА: 60 мм

* Данная форма изготавливается только на заводах Краснодарского края

ТЕХНИЧЕСКИЕ ХАРАКТЕРИСТИКИ:

ГОСТ 17608-2017

Класс бетона изделий по прочности на сжатие: В 25

Марка бетона по морозостойкости:

F₂ 200

Водопоглощение: не более 6 %

Марка по истираемости: G1



Мы отслеживаем новейшие тенденции в сфере тротуарных покрытий и ландшафтного дизайна, стоя на страже вашего вдохновения. Сегодня источником свежих идей на приусадебном участке становятся тротуарные плиты формы «Мюнхен».

Комплект плит «Мюнхен» — это красота и тайна старой Европы, где мощеные камнем улочки и очаровательные дома утопают в зелени плюща. Эти плиты станут достойным решением при создании на вашем участке атмосферы загородной европейской провинции. Представленный во всех

производимых нами коллекциях и широкой цветовой гамме, «Мюнхен» подчеркнет важность классических элементов в ландшафте участка и создаст общий аристократичный фон частного двора или сада.

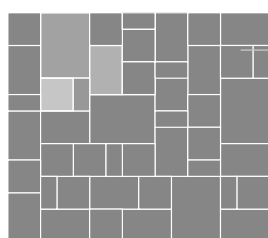

ВАРИАНТ СХЕМЫ
УКЛАДКИ

КОЛЛЕКЦИЯ

СТАНДАРТ / ГРАНИТ



Белый Желтый Оранжевый Красный Зеленый Синий Серый Коричневый Черный

ЛИСТОПАД®



Янтарь Соты Каир Сахара Саванна Барселона Клинкер



Осень Арабская ночь Сиена Мустанг Хаски Старый замок Антрацит



Мокко Клен Белый Белый с черным Черный Кремовый с черным

ИСКУССТВЕННЫЙ КАМЕНЬ



Базальт Шунгит Габбро Доломит Степняк

СТОУНМИКС®
(БОЛЬШЕ ЦВЕТОВ НА СТР. 24)





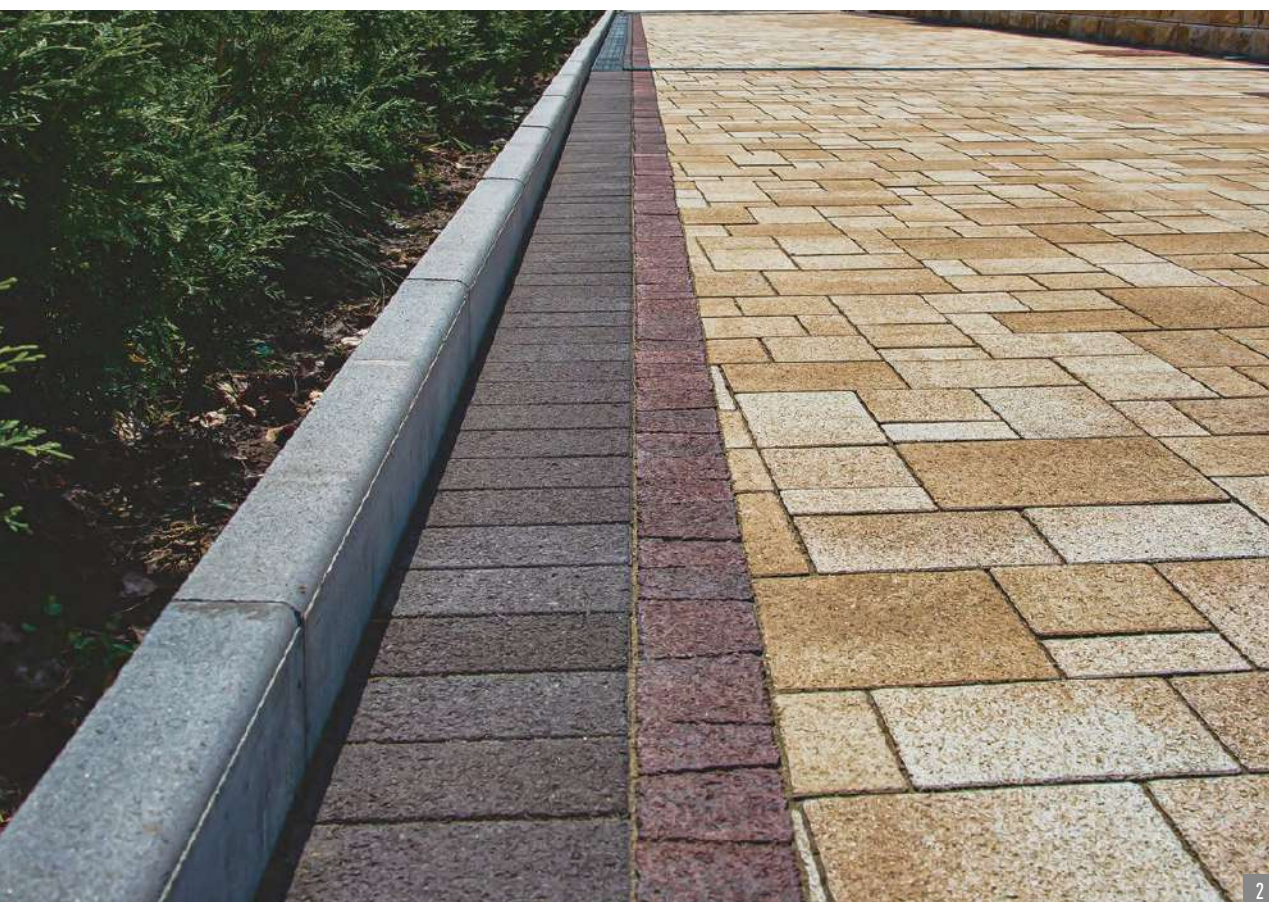



1. «Листопад®» / Саванна. Частное домовладение
2. «Искусственный камень®» / Степняк. Частное домовладение
3. «Искусственный камень®» / Шунгит. Частное домовладение

42 ФОРМА

СТАРЫЙ ГОРОД

ФОРМЫ И РАЗМЕРЫ:

**А.1.Фсм.4 / Б.1.Фсм.6* /
Б.1.Фсм.8 /**
комплект из трех камней



260x160 мм



160x160 мм



160x100 мм

ТОЛЩИНА: 40, 60, 80 мм

* На заводах Краснодарского края продукция имеет рельефную поверхность.

ТЕХНИЧЕСКИЕ ХАРАКТЕРИСТИКИ:

ГОСТ 17608-2017

Класс бетона изделий по прочности на сжатие: В 22,5; В 25

Марка бетона по морозостойкости:

F₂ 200

Водопоглощение: не более 6 %

Марка по истираемости: G1



Старый Свет задаёт тренды в благоустройстве придомовой территории. Если вы мечтаете об изысканном сочетании классики и современного стиля на вашем участке, обратите внимание на тротуарные плиты «Старый город» — новинку в ассортименте нашей компании.

При мощении территории плитами «Старый город» изменяется весь подход к благоустройству. Поддерживая новаторские идеи и фантазию наших клиентов, мы производим плиты «Старый город» рельефными, гладкими и в широкой цветовой гамме. Если вы обустроиваете современный объ-

ект, но не желаете отказываться от классических решений при создании ландшафта, тротуарная плитка «Старый город» станет лучшим выбором. Именно в сочетании классики и модерна рождаются лучшие архитектурные ансамбли.

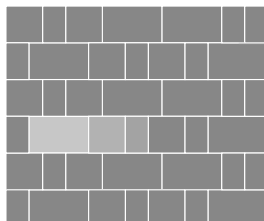

ВАРИАНТ СХЕМЫ
УКЛАДКИ

КОЛЛЕКЦИЯ

СТАНДАРТ / ГРАНИТ



Белый Желтый Оранжевый Красный Зеленый Синий Серый Коричневый Черный

ЛИСТОПАД®



Янтарь Соты Каир Сахара Саванна Барселона Клинкер



Осень Арабская ночь Сиена Мустанг Хаски Старый замок Антрацит



Мокко Клен Белый Белый с черным Черный Кремовый с черным

ИСКУССТВЕННЫЙ КАМЕНЬ



Базальт Шунгит Габбро Доломит Степняк Плитняк

СТОУНМИКС®
(БОЛЬШЕ ЦВЕТОВ НА СТР. 24)



«Стоунминс®» / Красный, Белый с черным, Черный. Сквер им. Волкова, Новороссийск.

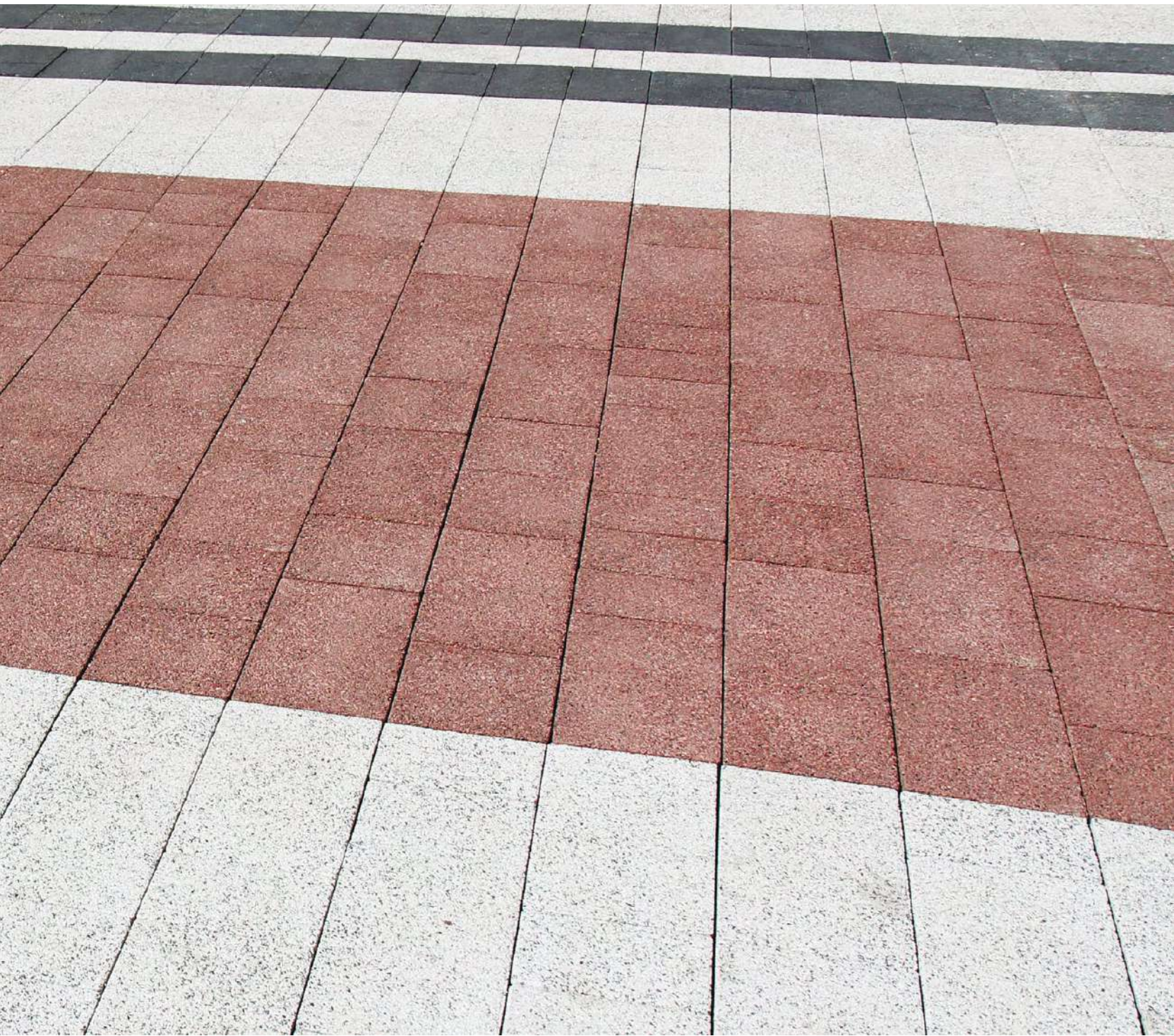





1. «Листопад» / Антрацит. Рязань, Московское шоссе
2. «Стоунмикс®» / Красный. Сквер им. Волкова, Новороссийск.



КВАДРУМ

ФОРМЫ И РАЗМЕРЫ:

НОВИНКА



Б.7.К.8* / 600x600 мм



Б.5.К.6 / 500x500 мм



Б.6.К.6* / 400x400 мм

ТОЛЩИНА: 60, 80 мм

*Данная продукция изготавливается только на заводах г. Москвы

ТЕХНИЧЕСКИЕ ХАРАКТЕРИСТИКИ:

ГОСТ 17608-2017

Класс бетона изделий по прочности на сжатие: В 25

Марка бетона по морозостойкости:

F₂ 200

Водопоглощение: не более 6 %

Марка по истираемости: G1



«Квадрум» — самая крупная форма тротуарных плит, производимых нашей компанией. Представленный в коллекциях «Искусственный камень» и «Стоунмикс»®, «Квадрум» станет прекрасным вариантом для благоустройства территории в неоклассическом стиле.

Тротуарные плиты «Квадрум» отличают солидный размер и отсутствие рельефа. Благодаря этим качествам количество стыков при укладке плит минимизировано, с такими бетонными изделиями удобно работать, создавая необычные ландшафтные решения на участке. Для «Квадрума» характерна бархатистая, приятная для хождения босиком поверхность с

привлекательным равномерным блеском. Удачный симбиоз размера и фактуры, а также теплая натуральная цветовая гамма этой продукции делают «Квадрум» идеальным выбором для благоустройства парковой, садовой или придомовой территории, а также мощения зоны возле бассейна.

КОЛЛЕКЦИЯ

ИСКУССТВЕННЫЙ КАМЕНЬ



Базальт



Шунгит



Габбро



Доломит



Степняк



Плитняк

СТОУНМИКС®



Белый



Белый с черным



Черный



Кремовый с черным

(БОЛЬШЕ ЦВЕТОВ НА СТР. 24)









1. «Искусственный камень» / Базальт. Частное домовладение
2. «Искусственный камень» / Габбро. Частное домовладение
3. «Искусственный камень» / Степняк. Частное домовладение

АНТАРА

ФОРМЫ И РАЗМЕРЫ:

Б.1.АН.6 /

комплект из шести камней



300x200 мм



300x250 мм



300x300 мм



400x300 мм



450x300 мм



500x300 мм

ТОЛЩИНА: 60 мм

ТЕХНИЧЕСКИЕ ХАРАКТЕРИСТИКИ:

ГОСТ 17608-2017

Класс бетона изделий по прочности на сжатие: В 25

Марка бетона по морозостойкости:

F₂₀₀

Водопоглощение: не более 6 %

Марка по истираемости: G1



Взгляните на обустройство территории через призму естественной красоты. Тротуарные плиты «Антара», представленные в коллекции «Искусственный камень», — достойное предложение для вашего объекта.

«Антара» — это тротуарные плиты с глубоким низкочастотным рельефом, что предполагает уникальный рисунок для каждого элемента. Комплект плит состоит из шести бетонных изделий различной величины. Рельефный узор на поверхности формы делает ее идеальной для устройства покрытий садово-парковых и пешеходных дорожек, вну-

тренних дворов частных домовладений и других территорий. Цветовая гамма коллекции «Искусственный камень» достойна особого внимания: оттенки натуральных камней с плавными цветовыми переходами несут в себе позитивный настрой и массу положительных эмоций.

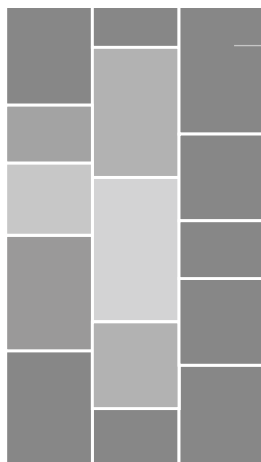

ВАРИАНТ СХЕМЫ
УКЛАДКИ

КОЛЛЕКЦИЯ

ИСКУССТВЕННЫЙ КАМЕНЬ



Базальт



Шунгит



Габбро



Доломит



Степняк



Плитняк



«Искусственный камень» / Доломит. Частная резиденция





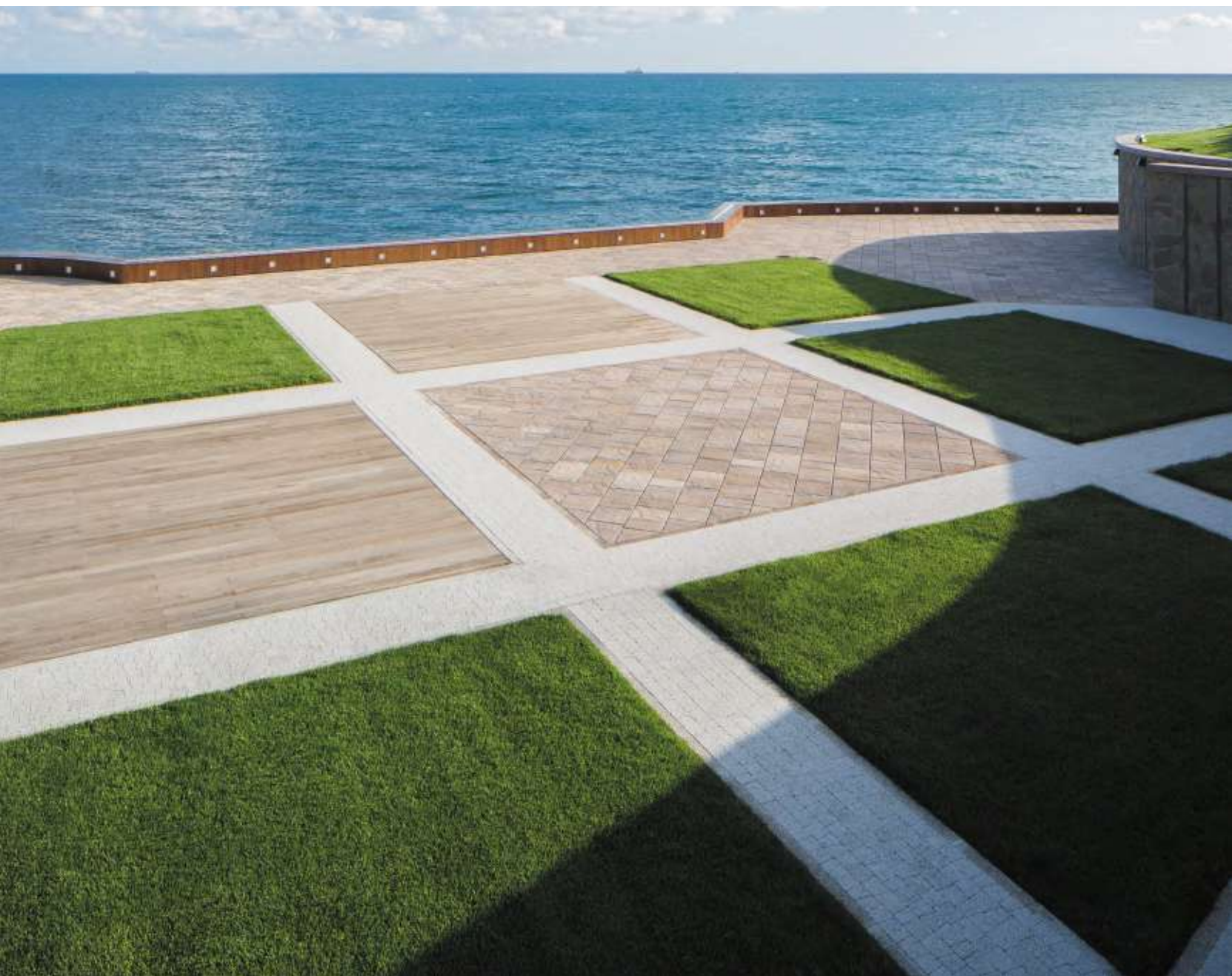

1. «Искусственный камень» / Доломит. Частное домовладение
2. «Искусственный камень» / Доломит. Частная резиденция
3. «Искусственный камень» / Доломит. Частная резиденция

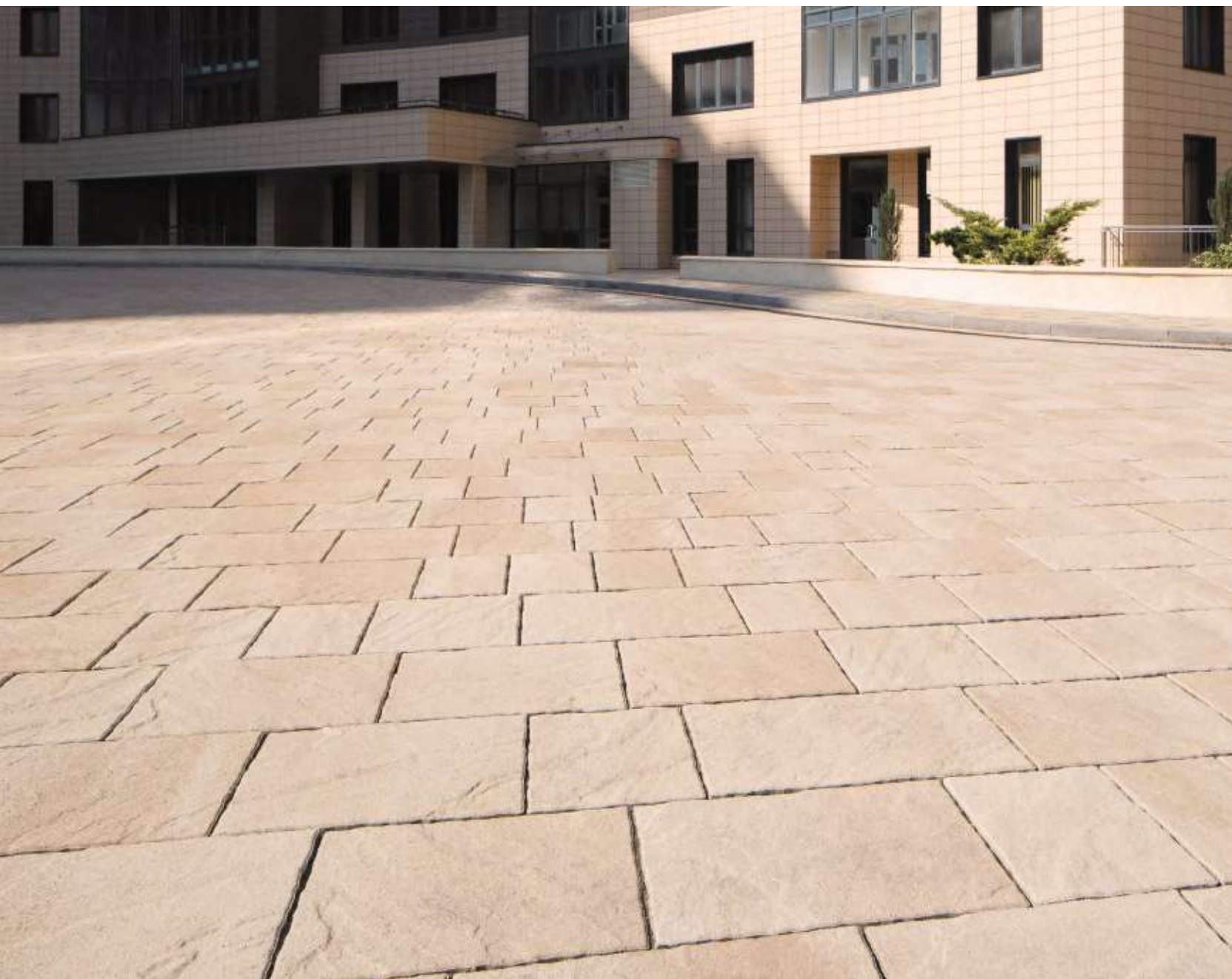

1. «Искусственный камень» / Степняк. Частное домовладение
2. «Искусственный камень» / Доломит. Частная резиденция

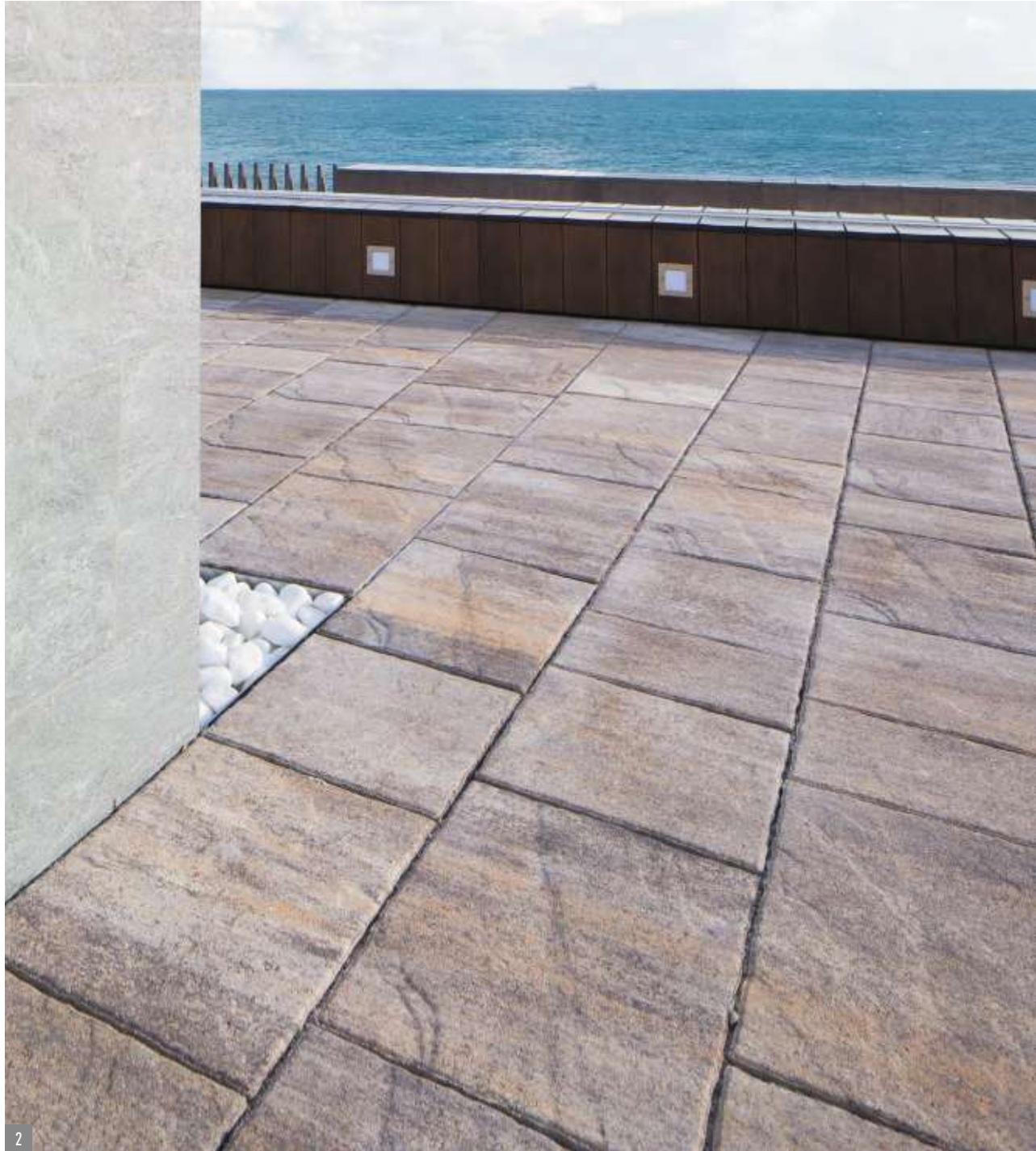

АНТИК

ФОРМЫ И РАЗМЕРЫ:

А.З.А.4* / **Б.З.А.6**

комплект из пяти камней



73x53x91 мм



83x63x91 мм



93x73x91 мм



103x83x91 мм



113x93x91 мм

ТОЛЩИНА: 40*, 60 мм

ТЕХНИЧЕСКИЕ ХАРАКТЕРИСТИКИ:

ГОСТ 17608-2017

Класс бетона изделий по прочности на сжатие: В 22,5, В25

Марка бетона по морозостойкости:

F₂200

Водопоглощение: не более 6 %

Марка по истираемости: G1

* Данная продукция изготавливается только на заводах Краснодарского края

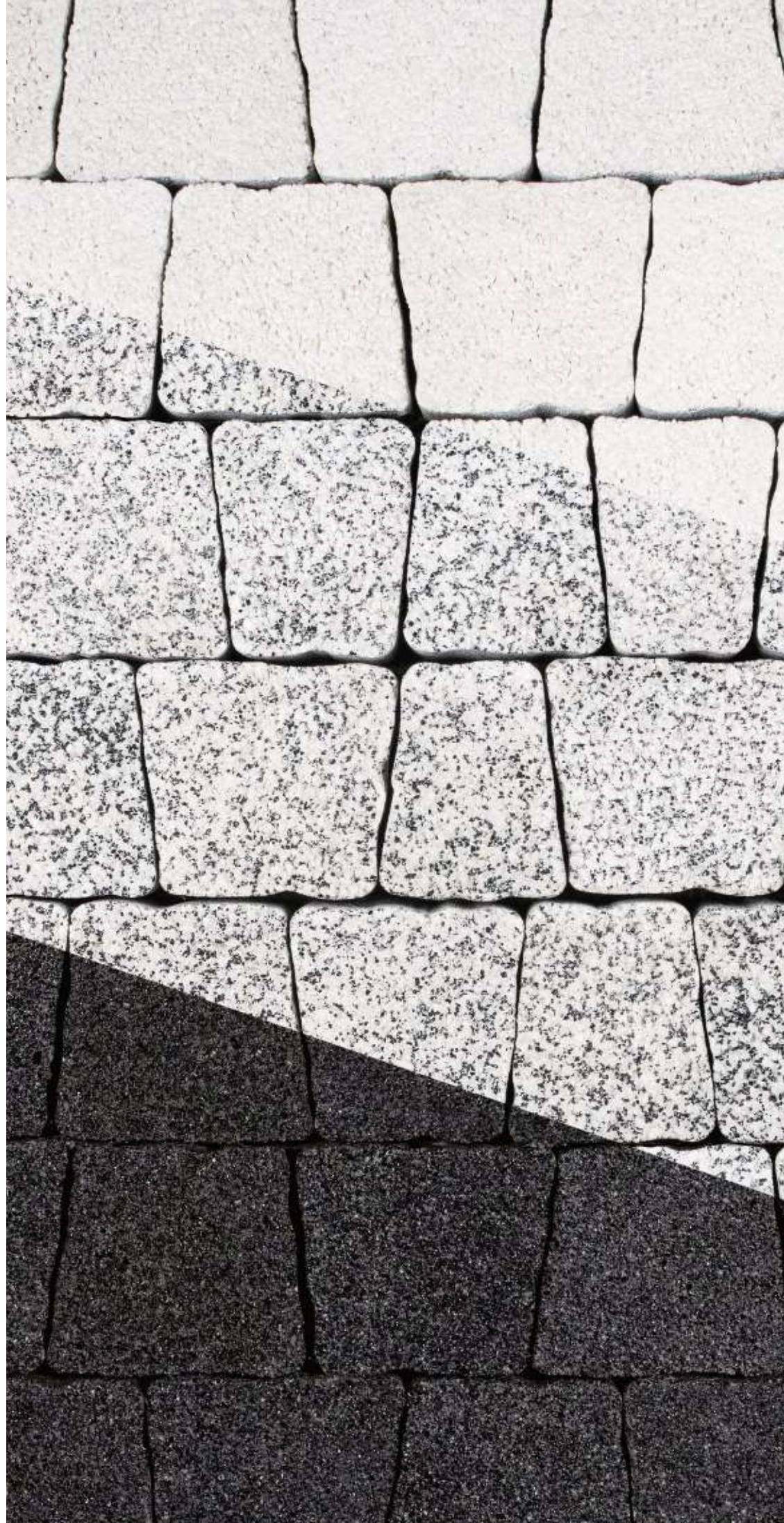

Почувствуйте романтику и таинство старины, отойдя от строгой геометрии форм. «Антик» — тротуарная плитка, напоминающая нам о древней культуре: именно этот вид продукции мы ассоциируем с античной роскошью.

«Антик» — одна из самых необычных форм, производимых нашей компанией. Фигурные элементы мощения «Антик» имеют оригинальную трапецевидную форму и волнистый край, они представлены в комплекте из пяти камней различной величины. Благоустройство территории тротуарной плиткой «Антик» — неиссякаемый источник вдохновения. Комбинируйте цвета

и проектируйте оригинальные плиточные рисунки на участке или наслаждайтесь укладкой, выполненной в античном стиле. Область применения тротуарной плитки «Антик» очень широка: садовые зоны, дорожки на приусадебных участках, территории внутренних дворов.

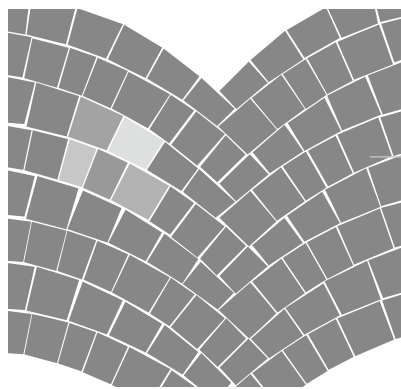

ВАРИАНТ СХЕМЫ
УКЛАДКИ

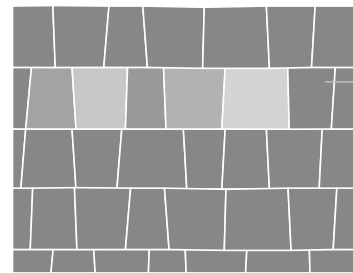

ВАРИАНТ СХЕМЫ
УКЛАДКИ

КОЛЛЕКЦИЯ

СТАНДАРТ / ГРАНИТ



Белый Желтый Оранжевый Красный Зеленый Синий Серый Коричневый Черный

ЛИСТОПАД®



Янтарь Соты Каир Сахара Саванна Барселона Клинкер

Осень Арабская ночь Сиена Мустанг Хаски Старый замок Антрацит

Мокко Клен Белый Белый с черным Черный Кремовый с черным



«Стоунминс®» / Белый с черным. Частная резиденция



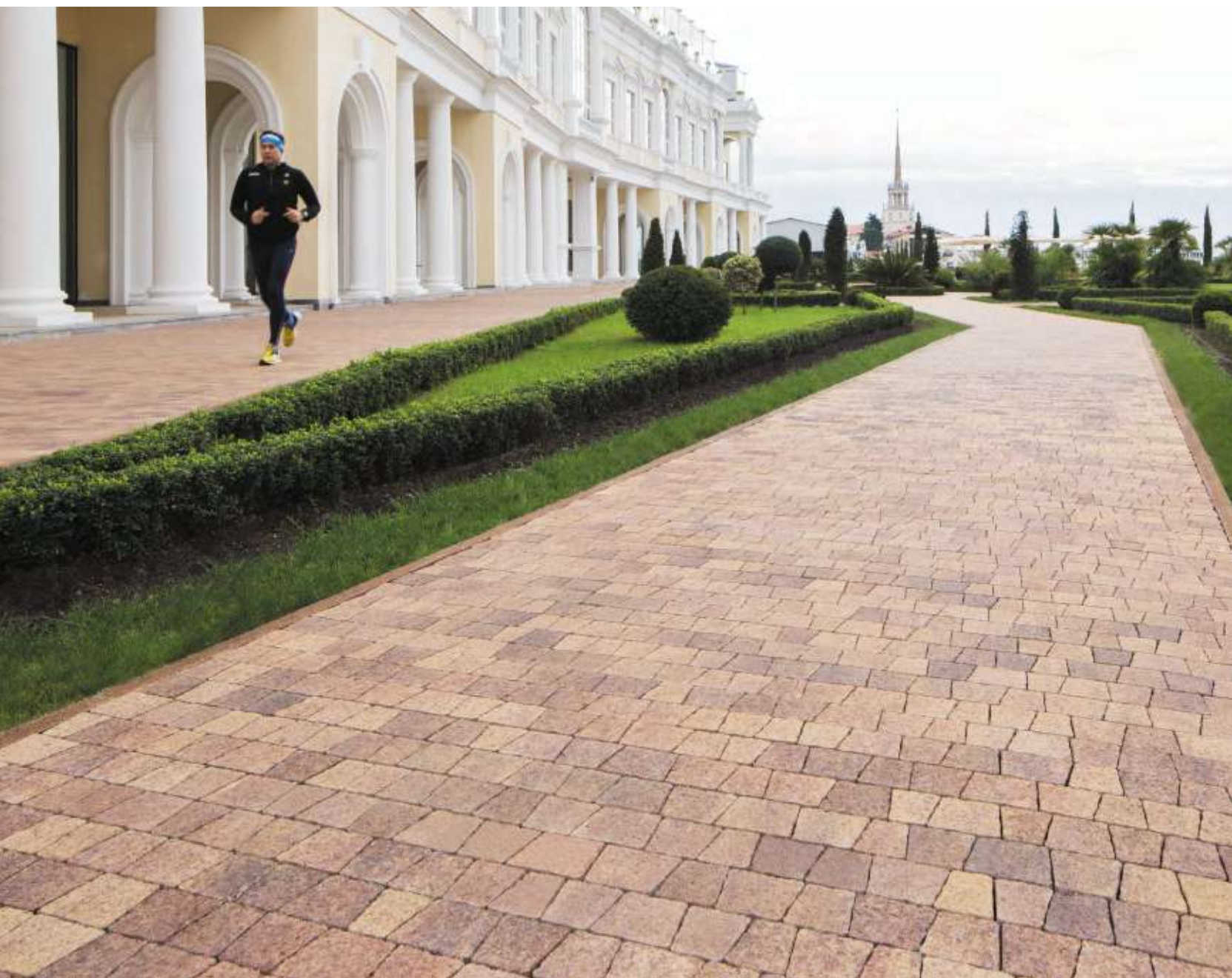

1. «Листопад®» / Осень. Сочи
2. «Листопад®» / Осень. Сочи
3. «Листопад®» / Осень; «Гранит» / Черный. Частное домовладение



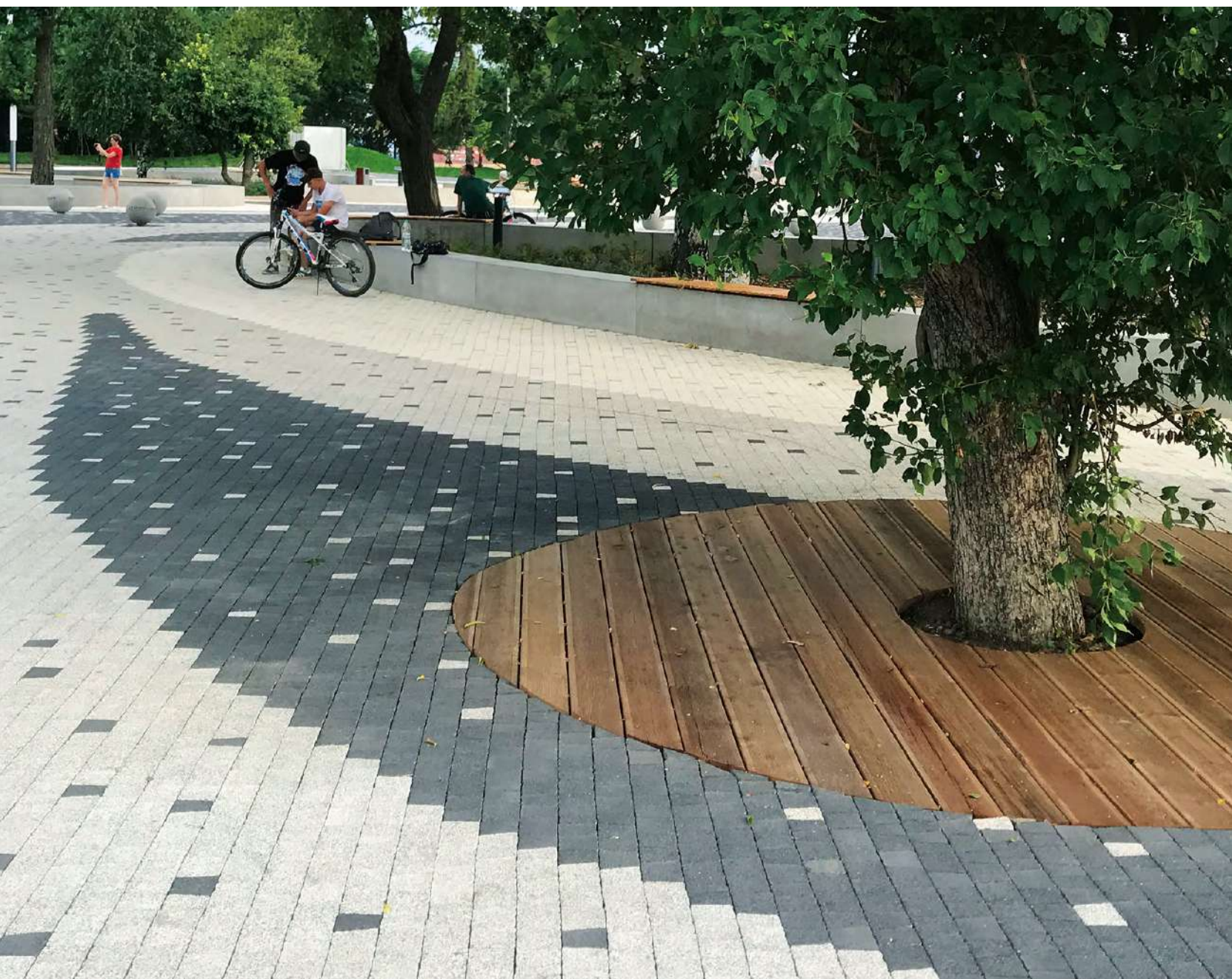

1. «Стоунмикс®» / Белый с черным, Черный. Сквер Фестивальный, Казань
2. «Стоунмикс®» / Белый с черным, Черный, Белый. Частное домовладение
3. «Стоунмикс®» / Белый с черным, Черный. Сквер Фестивальный, Казань



АРЕНА

ФОРМЫ И РАЗМЕРЫ:

Б.1.АР.6 /

комплект из двух камней



150x90 мм



75x90 мм

ТОЛЩИНА: 60 мм

ТЕХНИЧЕСКИЕ ХАРАКТЕРИСТИКИ:

ГОСТ 17608-2017

Класс бетона изделий по прочности на сжатие: В 25

Марка бетона по морозостойкости:

F₂ 200

Водопоглощение: не более 6 %

Марка по истираемости: G1



Интересным ландшафтным решением станет обустройство участка плиткой «Арена». Эта форма имитирует камень неправильной округлой формы, который в древности был основным видом тротуарного покрытия.

«Арена» — современная брусчатка для обустройства частных дворов, садово-парковых и пешеходных дорожек и тротуаров. Имитируя форму и грубую обработку камня, плитка остается эстетически привлекательной и удобной в укладке. Тротуарные коллекции формы «Арена» имеют небольшой размер и

комплектность из двух разновеликих прямоугольных камней. Такое покрытие прекрасно передает уют и атмосферу старинных городов, чьи улицы пережили ни одно столетие.

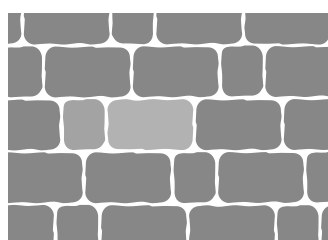

ВАРИАНТ СХЕМЫ
УКЛАДКИ

КОЛЛЕКЦИЯ

СТАНДАРТ / ГРАНИТ



Белый Желтый Оранжевый Красный Зеленый Синий Серый Коричневый Черный

ЛИСТОПАД®



Янтарь Соты Каир Сахара Саванна Барселона Клинкер
Осень Арабская ночь Сиена Мустанг Хаски Старый замок Антрацит
Мокко Клен Белый Белый с черным Черный Кремовый с черным



«Гранит» / Серый. Краснодар, коммерческий объект





1. «Гранит» / Серый, Черный, Белый.
Парк филиала в пгт. Афицкий
2. «Листопад®» / Арабская ночь.
Частное домовладение
3. «Листопад®» / Арабская ночь.
Частное домовладение



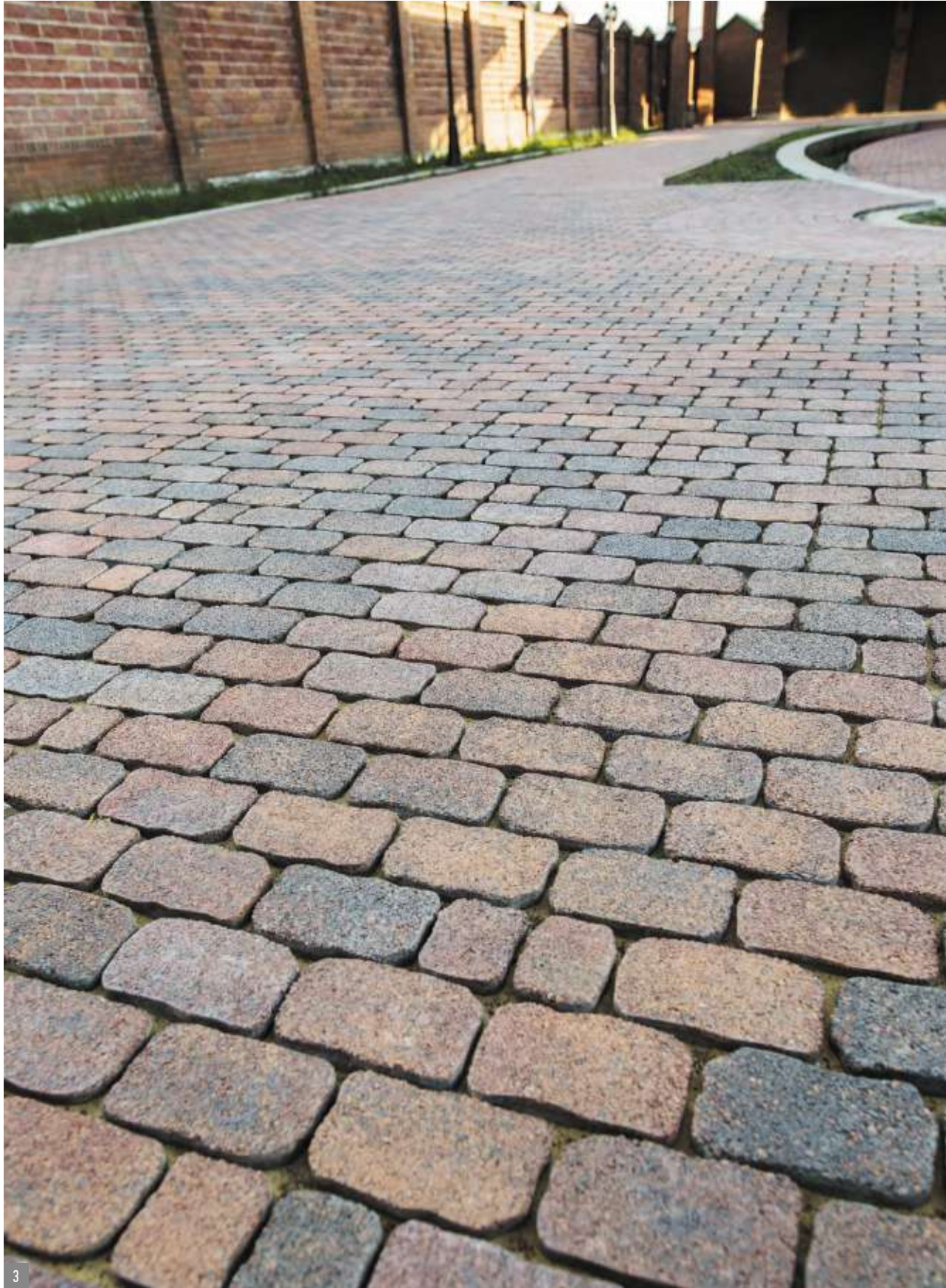

2

3

КЛАССИКО

ФОРМЫ И РАЗМЕРЫ:

А.1.КО.4 /

комплект из двух камней



172x115 мм



115x115 мм

ТОЛЩИНА: 40 мм

Б.1.КО.6 /

комплект из трех камней



172x115 мм



115x115 мм



115x57 мм*

Б.2.КО.6 /

комплект из трех камней
для круговой выкладки



48x120x115 мм



115x86 мм



73x103x115 мм

ТОЛЩИНА: 60 мм



* Данная продукция входит в комплект «Классико» только с заводов Краснодарского и Красноярского края

Тротуарная плитка «Классико» станет прекрасным выбором для воплощения изысканных дизайн-проектов, в которых присутствуют замысловатые узоры, круговые элементы или крупные геометрические формы.

Фигурные элементы мощения формы «Классико» сделают приусадебный участок особенным благодаря уникальной комплектности изделий. Разнообразьте выкладку плитками квадратной, прямоугольной и трапециевидной форм, а плавная фаска и закругленные края этого тротуарного покрытия придадут территории, мощеной плиткой «Классико», особую

атмосферу уюта. Это универсальный инструмент для создания прочных и художественно привлекательных поверхностей. Многообразие цветовых и фактурных решений тротуарного покрытия «Классико» позволяет использовать его в проектах различных архитектурных стилей.

ТЕХНИЧЕСКИЕ ХАРАКТЕРИСТИКИ:

ГОСТ 17608-2017
 Класс бетона изделий по прочности на сжатие: В 22,5, В25
 Марка бетона по морозостойкости: F₂ 200
 Водопоглощение: не более 6 %
 Марка по истираемости: G1

КОЛЛЕКЦИЯ

СТАНДАРТ / ГРАНИТ

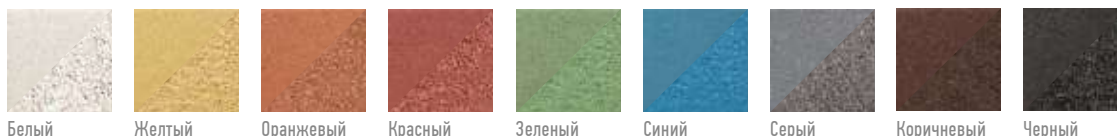

ЛИСТОПАД®









1. «Гранит» / Серый, Белый. Краснодар, «Немецкая деревня»
2. «Листопад®» / Осень. Частное домовладение
3. «Гранит» / Серый, Черный. Частное домовладение.

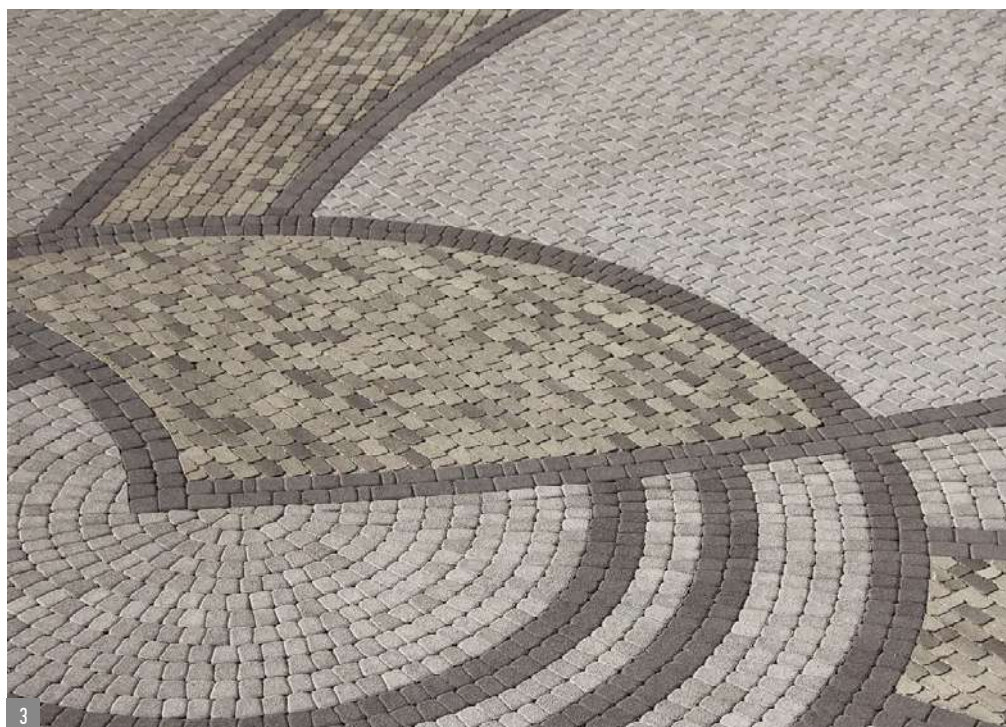
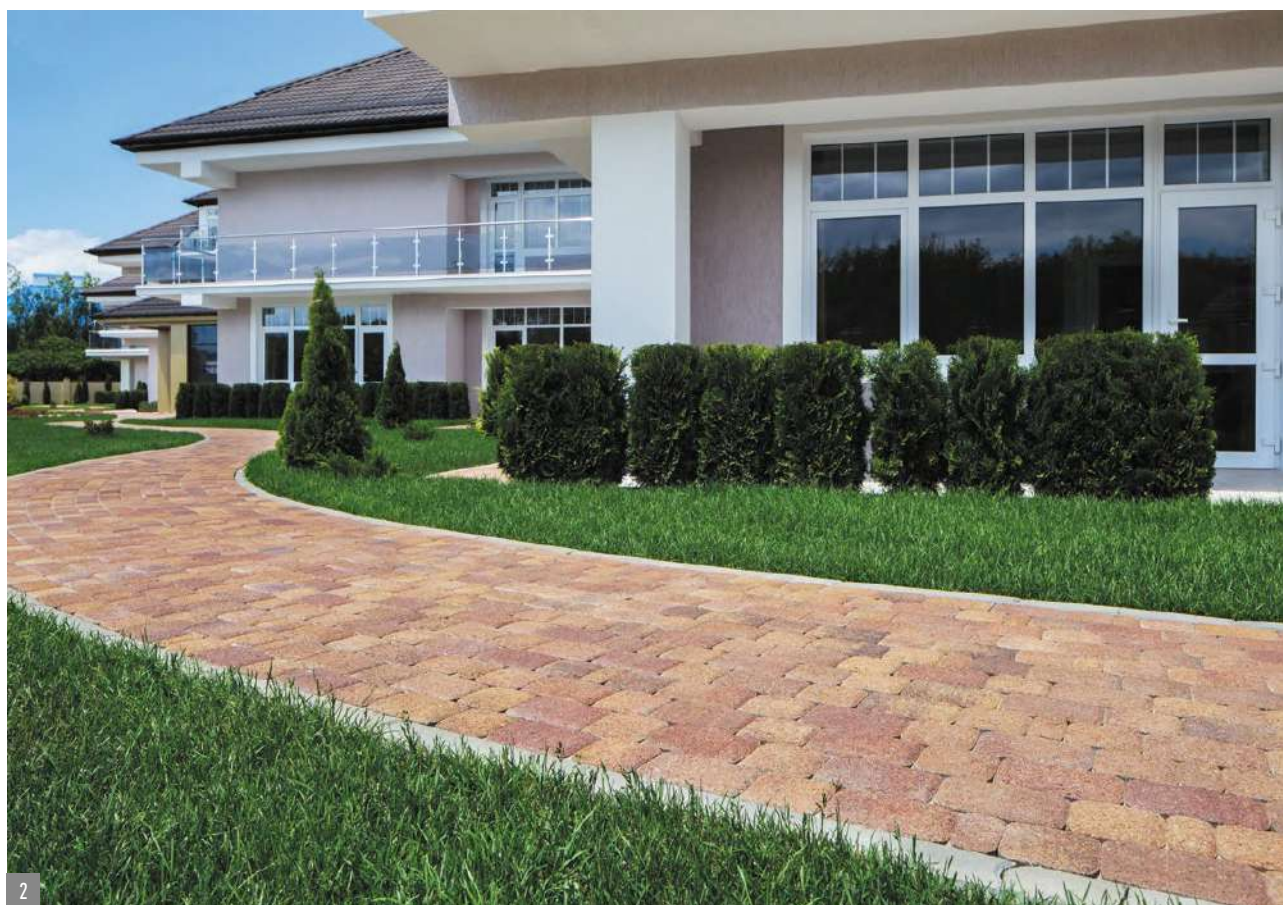



1. «Гранит» / Желтый, Белый, Серый; «Стандарт» / Красный.
2. «Листопад®» / Осень; «Гранит» / Коричневый. Частное домовладение.
3. «Гранит» / Белый, Черный; «Стандарт» / Серый. Краснодар.



ЛА-ЛИНИЯ

ФОРМЫ И РАЗМЕРЫ:

НОВИНКА



Б.1.П.6* / Б.1.П.8

/ 300x200 мм



А.З.К.4 / Б.З.К.6

/ 100x100 мм



А.2.К.4 / Б.2.К.6

/ 200x200 мм



Б.1.К.6,8 / 300x300 мм



А.2.П.4 / Б.2.П.6,8

В.2.П.8,10

/ 200x100 мм



Б.3.П.6** / 240x120 мм



Шапка епископа

Б.1.ШЕ.6 / 200x280x100 мм



Б.5.П.6,8 / 600x300мм

ТОЛЩИНА: 40, 60, 80, 100 мм

* Данная продукция изготавливается только на заводах Краснодарского края

** Данная продукция изготавливается только на



«Ла-Линия» — одна из самых знаменитых форм тротуарных плит, производимых нашей компанией. Ее популярность объясняется многообразием вариантов форм и размеров бетонных изделий, простой геометрией и вариативностью укладки.

Тротуарные плиты «Ла-Линия» могут быть квадратными, прямоугольными или в форме пятиугольника. Эти элементы мощения отличаются по размеру и имеют различные длину, ширину и высоту. Такие характеристики вкупе с широким диапазоном коллекций, в которых представлено тротуарное покрытие, делают плитку превосходным вариантом для благоустройства самых

разных территорий. Количество вариантов выкладок из плит коллекции «Ла-Линия» фактически безгранично. С помощью этих бетонных изделий создаются изысканные дизайнерские решения в благоустройстве частных и муниципальных территорий, оформляются садовые, парковые и пешеходные зоны.

КОЛЛЕКЦИЯ

СТАНДАРТ / ГРАНИТ

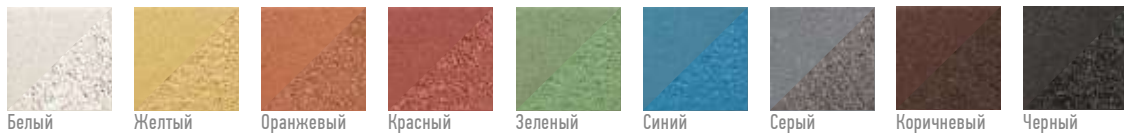

ЛИСТОПАД®



СТОУНМИКС®
(БОЛЬШЕ ЦВЕТОВ НА СТР. 24)

ИСКУССТВЕННЫЙ КАМЕНЬ



ТЕХНИЧЕСКИЕ ХАРАКТЕРИСТИКИ:

ГОСТ 17608-2017

Класс бетона изделий по прочности на сжатие: В 22,5, В 25, В 30

Марка бетона по морозостойкости: F₂ 200

Водопоглощение: не более 6 %

Марка по истираемости: G1



«Гранит» / Серый. Новороссийск, набережная



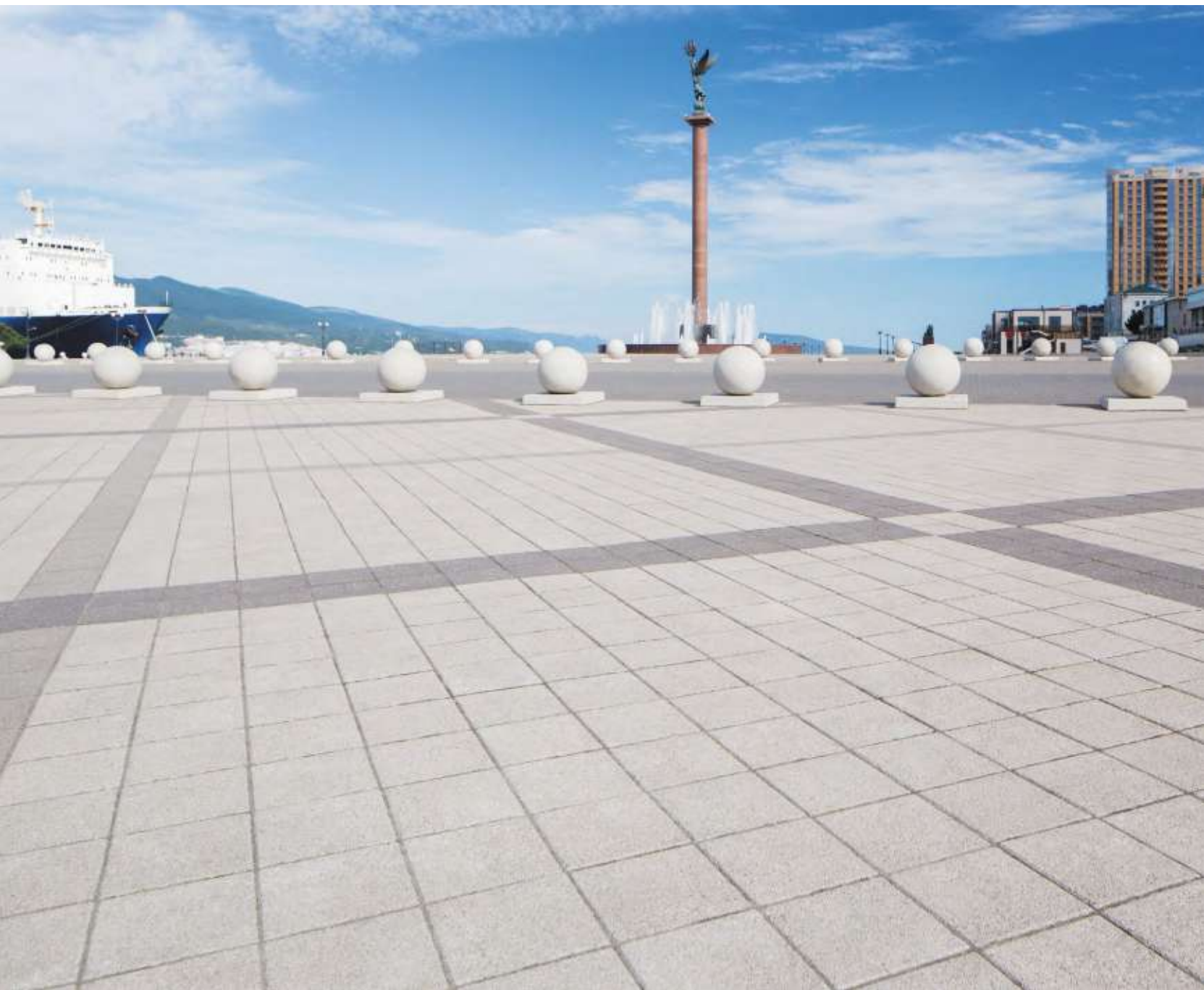

1. «Гранит» / Белый, Серый, Черный. Новороссийск, набережная
2. «Стоунмикс» / Белый, Черный, Белый с черным, Ростов-на-Дону, аэропорт «Платов»
3. «Листопад» / Осень. Москва, Прохоровский сквер





1. «Листопад®» / Осень. Сочи, скайпарк
2. «Листопад®» / Осень; «Гранит» / Чёрный. Частное домовладение
3. «Листопад®» / Осень. Частное домовладение



ПАРКЕТ

ФОРМЫ И РАЗМЕРЫ:

НОВИНКА



Б.8.П.8 / 360x80 мм



Б.4.П.6 / 180x60 мм



Б.6.П.8 / 600x200 мм

ТОЛЩИНА: 60, 80 мм

ТЕХНИЧЕСКИЕ ХАРАКТЕРИСТИКИ:

ГОСТ 17608-2017

Класс бетона изделий по прочности на сжатие: В 25

Марка бетона по морозостойкости:

F₂ 200

Водопоглощение: не более 6 %

Марка по истираемости: G1



Классический паркет актуален во все времена. Созданный в средневековой Европе как способ напольного покрытия жилых помещений, паркет обретает новую жизнь, воплотившись в современной тротуарной плитке.

Форма «Паркет» расширяет возможности для творческих и дизайнерских экспериментов с благоустройством, предлагая интересные варианты мощения внутреннего двора. Эта тротуарная плитка представлена во всех коллекциях в широкой цветовой гамме, а значит будет прекрасно гармонировать с любым архитектурным стилем здания и прилегающей территории. Мощение плиткой «Паркет»

позволяет выкладывать разнообразные рисунки, геометрические фигуры и надписи, а также применять привычную для всех паркетную кладку. Тротуарная плитка «Паркет» — это образец благоустройства в современной интерпретации.

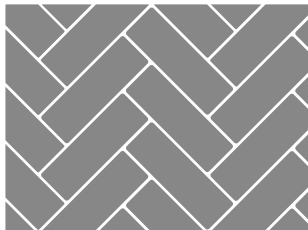

ВАРИАНТ СХЕМЫ УКЛАДКИ

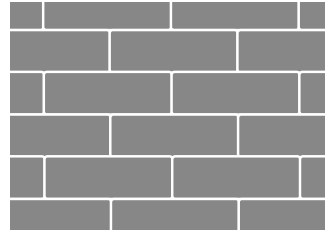

ВАРИАНТ СХЕМЫ УКЛАДКИ

КОЛЛЕКЦИЯ

СТАНДАРТ / ГРАНИТ



Белый Желтый Оранжевый Красный Зеленый Синий Серый Коричневый Черный

ЛИСТОПАД®



Янтарь Соты Каир Сахара Саванна Барселона Клинкер



Осень Арабская ночь Сиена Мустанг Хаски Старый замок Антрацит



Мокко Клен Белый Белый с черным Черный Кремовый с черным

ИСКУССТВЕННЫЙ КАМЕНЬ



Базальт Шунгит Габбро Долomit Степняк Плитняк

СТОУНМИКС®
(БОЛЬШЕ ЦВЕТОВ НА СТР. 24)

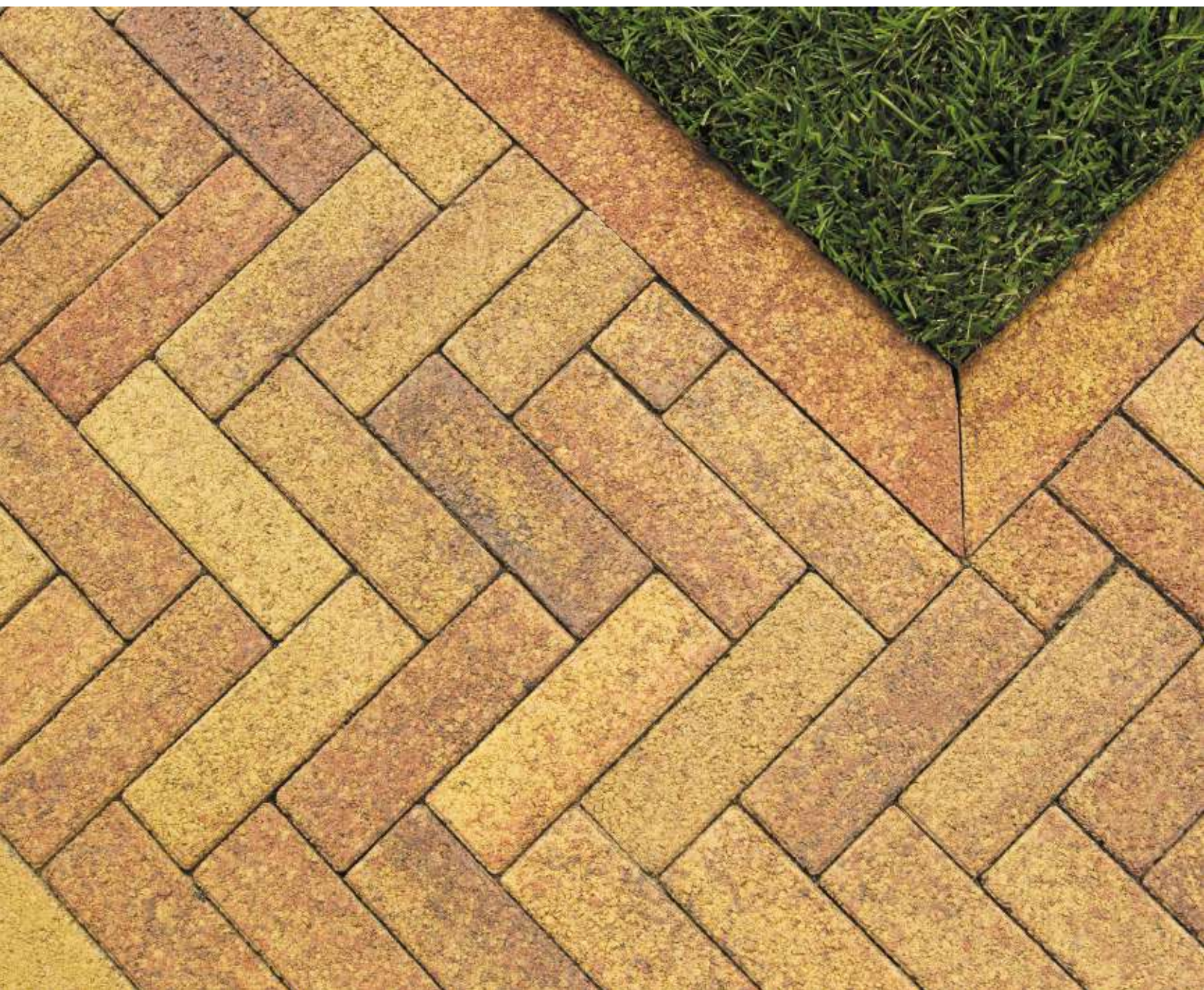



1. «Листопад®» / Саванна. Частное домовладение
2. «Листопад®» / Старый замок

96 ФОРМА

БЕЛЬПАССО

ФОРМЫ И РАЗМЕРЫ:



Б.4.КБ.6* /150x150 мм

ТОЛЩИНА: 60 мм

ТЕХНИЧЕСКИЕ ХАРАКТЕРИСТИКИ:

ГОСТ 17608-2017

Класс бетона изделий по прочности на сжатие: В 25

Марка бетона по морозостойкости:

F₂ 200

Водопоглощение: не более 6 %

Марка по истираемости: G1

* Данная продукция изготавливается только на заводах Краснодарского края



Мечтаете благоустроить участок тротуарной плиткой стильной лаконичной формы? «Бельпассо» — это притягательный минимализм, функциональный комфорт и эстетическое удовольствие.

Создайте атмосферу тепла, спокойствия и уюта с тротуарным покрытием «Бельпассо», солнца который был создан под впечатлением от ярких средиземноморских пейзажей. Фигурные элементы мощения «Бельпассо» имеют строгую квадратную форму, среднюю глубину и высокую частотность рельефа. Прямые края формы обеспечивают плотное при-

легание плит друг к другу, а небольшая радиусная фаска выполняет декоративную функцию, принося элемент роскоши и комфорта. Тротуарная плитка «Бельпассо» прекрасно смотрится как в индивидуальной выкладке, так и в сочетании с другими формами нашей продукции.

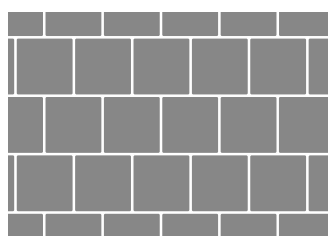

ВАРИАНТ СХЕМЫ
УКЛАДКИ

КОЛЛЕКЦИЯ

ГРАНИТ



Белый

Желтый

Оранжевый

Красный

Зеленый

Синий

Серый

Коричневый

Черный

ЛИСТОПАД®



Янтарь

Соты

Каир

Сахара

Саванна

Барселона

Клинкер



Осень



Арабская ночь



Сиена



Мустанг



Хаски



Старый замок



Антрацит



Мокко



Клен

1. «Гранит» / Коричневый, Оранжевый
2. «Гранит» / Желтый, Коричневый





100 ФОРМА

БЕРЖЕРАК

ФОРМЫ И РАЗМЕРЫ:

Б.1.БЕ.6 /

комплект из трех камней



270x180 мм



180x180 мм



180x90 мм

ТОЛЩИНА: 60 мм

ТЕХНИЧЕСКИЕ ХАРАКТЕРИСТИКИ:

ГОСТ 17608-2017

Класс бетона изделий по прочности на сжатие: В 25

Марка бетона по морозостойкости:

F₂ 200

Водопоглощение: не более 6 %

Марка по истираемости: G1



Дизайнерские решения в области ландшафтного благоустройства не перестают изобиловать формами тротуарной плитки. Тротуарное покрытие «Бержерак» — это простота, доведенная до совершенства.

Предназначенные для благоустройства садово-парковых и пешеходных дорожек, а также мощения дворов частных имений, плитки «Бержерак», оживят и облагородят территорию. Фигурные элементы мощения имеют средний размер, прямоугольную или квадратную форму и представлены в комплекте из трех элементов. Кроме того, у таких тротуарных плит вы-

раженный рельефный рисунок и необычные волнообразные грани. При таких характеристиках территория, мощеная тротуарной плиткой «Бержерак», смотрится аккуратно и привлекательно.

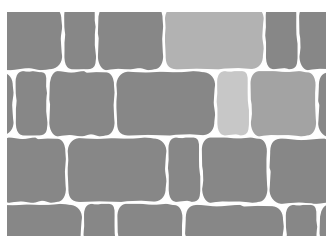

ВАРИАНТ СХЕМЫ
УКЛАДКИ

КОЛЛЕКЦИЯ

СТАНДАРТ / ГРАНИТ



Белый Желтый Оранжевый Красный Зеленый Синий Серый Коричневый Черный

ЛИСТОПАД®



Янтарь Соты Каир Сахара Саванна Барселона Клинкер



Осень Арабская ночь Сиена Мустанг Хаски Старый замок Антрацит



Мокко Клен





УРИКО

ФОРМЫ И РАЗМЕРЫ:

А.1.УР.4 / Б.1.УР.6 /
комплект из трех камней



225x150 мм



150x150 мм



150x112,5 мм

ТОЛЩИНА: 40, 60 мм

ТЕХНИЧЕСКИЕ ХАРАКТЕРИСТИКИ:

ГОСТ 17608-2017

Класс бетона изделий по прочности
на сжатие: В 22,5, В 25

Марка бетона по морозостойкости:

F₂ 200

Водопоглощение: не более 6 %

Марка по истираемости: G1



Планируйте обустройство приусадебного участка, выбирая функциональные и в то же время красивые элементы ландшафтного дизайна. Плитка «Урико» подчеркнет дух и архитектурный стиль дома, адаптируясь под выбранную цветовую палитру.

Тротуарное покрытие «Урико» представляет собой плиты-среднего размера квадратной или прямоугольной формы. Бетонные изделия этой формы имеют неглубокий рельеф, закругленную фаску и скошенные края. Производимые в комплекте из трех камней, элементы мощения «Урико» схожи со старинной брусчаткой и позволяют создавать уникальное

пространство вокруг дома. Обустраивайте территорию по собственному вкусу, выбирайте тротуарную плитку, идеально подходящую вам по форме, фактуре и цветовому решению. Покрытие формы «Урико» позволяет выдержать единый стиль в дизайне, каким бы замысловатым он ни был.

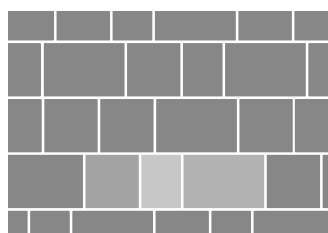

ВАРИАНТ СХЕМЫ
УКЛАДКИ

КОЛЛЕКЦИЯ

СТАНДАРТ / ГРАНИТ



ЛИСТОПАД®





1. «Листопад®» / Осень. Частное домовладение
2. «Листопад®» / Осень. Веселовка, база отдыха
3. «Гранит» / Желтый, Черный; «Листопад®» / Осень. Частное домовладение



108 ФОРМА

S-ФОРМА

ФОРМЫ И РАЗМЕРЫ:



В.З.Ф.10* / 172x94мм

ТОЛЩИНА: 100 мм

*Данная продукция изготавливается на всех заводах, кроме Москвы.

ТЕХНИЧЕСКИЕ ХАРАКТЕРИСТИКИ:

ГОСТ 17608-2017

Класс бетона изделий по прочности на сжатие: В 30

Марка бетона по морозостойкости:

F₂ 200

Водопоглощение: не более 6 %

Марка по истираемости: G1



В новой тротуарной плитке S-формы идеально сочетаются высокая технологичность и оригинальность. Материал такой формы сразу привлекает внимание, так как позволяет реализовать самые необычные проекты, причем не в ущерб качественным характеристикам.

Отличительной особенностью плит S-формы является прочное замковое соединение, благодаря чему исключается возможность сдвига камней относительно друг друга. Размер и фактура таких плит идеально подобраны, их можно использовать для мощения участков с постоянным движе-

нием транспорта, в том числе большегрузного, протектор которого напоминает рисунок укладки. Новинка доступна в коллекциях «Стандарт», «Гранит», «Искусственный камень», «Листопад» и «Стоунмикс», а значит, для полета креативной мысли не будет препятствий.

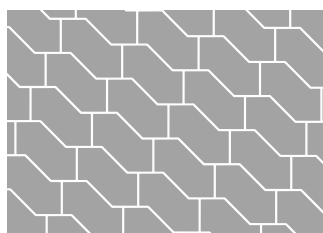

ВАРИАНТ СХЕМЫ
УКЛАДКИ

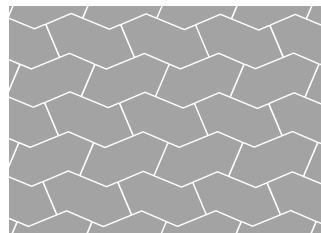

ВАРИАНТ СХЕМЫ
УКЛАДКИ

КОЛЛЕКЦИЯ

СТАНДАРТ / ГРАНИТ



Белый

Желтый

Оранжевый

Красный

Зеленый

Синий

Серый

Коричневый

Черный

ЛИСТОПАД®



Янтарь

Соты

Каир

Сахара

Саванна

Барселона

Клинкер



Осень

Арабская ночь

Сиена

Мустанг

Хаски

Старый замок

Антрацит



Мокко

Клен

Белый

Белый с черным

Черный

Кремовый с черным

ИСКУССТВЕННЫЙ КАМЕНЬ



Базальт

Шунгит

Габбро

Доломит

Степняк

Плитняк

СТОУНМИКС®

(БОЛЬШЕ ЦВЕТОВ НА СТР. 24)



1,2 «Гранит» / Серый. Коммерческий объект.



112 ФОРМА

ОРИГАМИ

ФОРМЫ И РАЗМЕРЫ:

Б.4Фсм.8 /

комплект из шести камней



559x408x361x280 мм



591x558x280x152x79 мм



420x280x280x243 мм



420x349x206x55 мм



560x496x457x72 мм



560x496x457x280 мм

ТОЛЩИНА: 80 мм

ТЕХНИЧЕСКИЕ ХАРАКТЕРИСТИКИ:

ГОСТ 17608-2017 Класс бетона изделий по прочности на сжатие:

В 25 Марка бетона по морозостойкости: F₂₀₀

Водопоглощение: не более 6 %

Марка по истираемости: G1

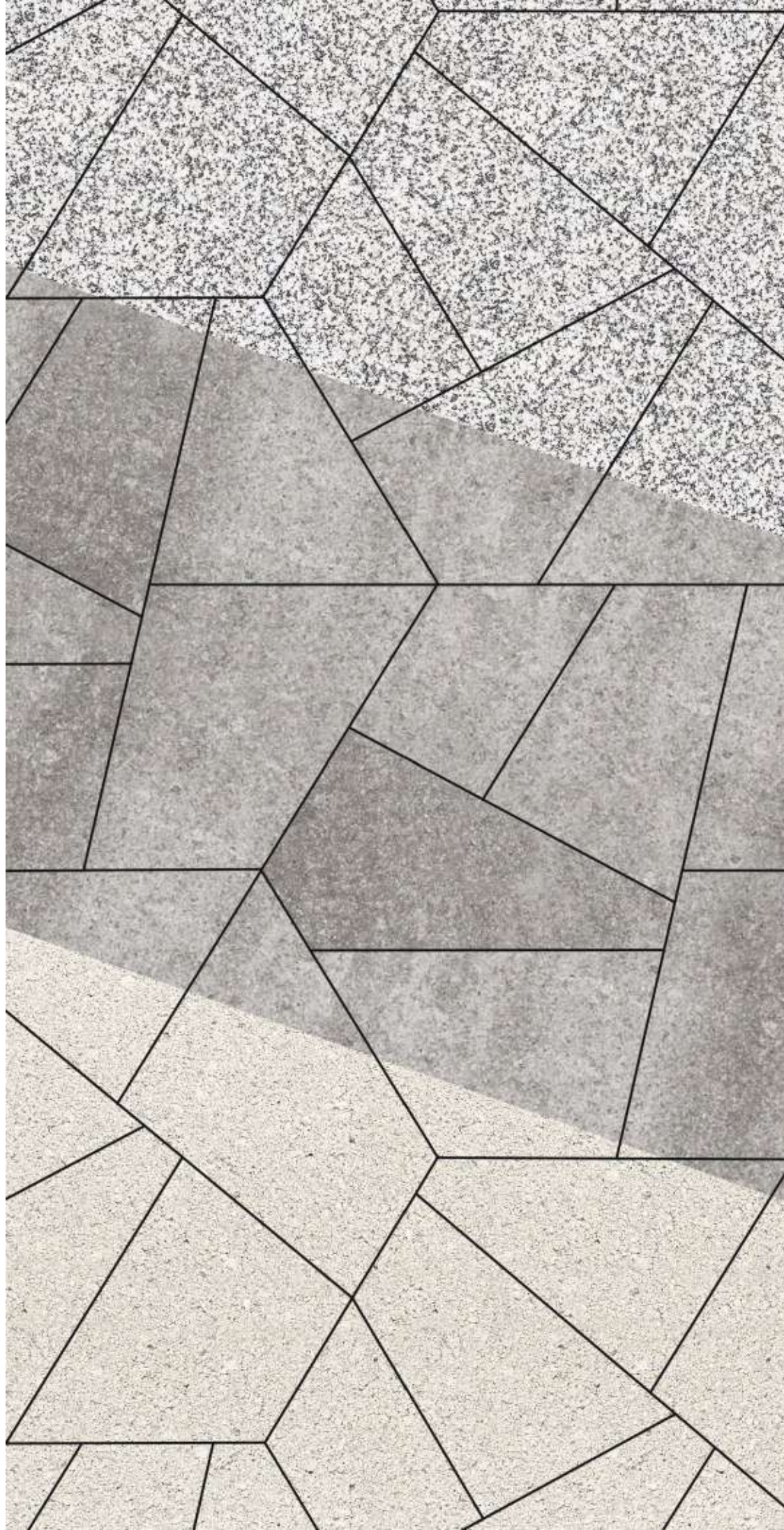

С тротуарной плиткой «Оригами» заиграет новыми красками любой дизайн-проект. Причудливые фигуры, которые изящно складываются воедино и дополняют друг друга, напоминают мозаику, которая завораживает, с какой бы стороны вы на нее ни взглянули.

Плитки формы «Оригами» - наша остромодная новинка. Их хочется разглядывать, наслаждаясь оригинальными композициями и точностью идеальной геометрии. В комплект входит 6 видов плит разных форм, и каждая из них оригинальна и сама по себе, и в наборе. Форма представлена в коллекциях «Стандарт», «Гранит», «Листопад», «Искусствен-

ный камень», «Стоунмикс», и такое многообразие цветовых решений дарит неограниченные возможности при создании проекта благоустройства.

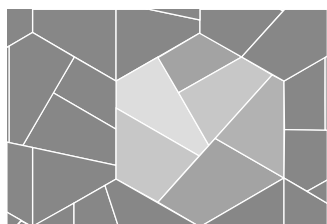

ВАРИАНТ СХЕМЫ
УКЛАДКИ

КОЛЛЕКЦИЯ

СТАНДАРТ / ГРАНИТ



Белый Желтый Оранжевый Красный Зеленый Синий Серый Коричневый Черный

ЛИСТОПАД®



Янтарь Соты Каир Сахара Саванна Барселона Клинкер



Осень Арабская ночь Сиена Мустанг* Хаски Старый замок Антрацит



Мокко Клен Белый Белый с черным Черный Кремовый с черным

ИСКУССТВЕННЫЙ КАМЕНЬ



Базальт Шунгит Габбро Доломит Степняк Плитняк

СТОУНМИКС®

(БОЛЬШЕ ЦВЕТОВ НА СТР. 24)



Гаврилов Посад, муниципальный объект



СТОУНВУД

ФОРМЫ И РАЗМЕРЫ:

Б.7.Псм.6

комплект из четырех камней

НОВИНКА



550x190 мм



650x190 мм



450x190 мм



350x190 мм

ТОЛЩИНА: 60 мм

ТЕХНИЧЕСКИЕ ХАРАКТЕРИСТИКИ:

ГОСТ 17608-2017 Класс бетона изделий по прочности на сжатие: В 25

Марка бетона по морозостойкости:

F₂₀₀

Водопоглощение: не более 6 %

Марка по истираемости: G1



Новая форма плит сочетает в себе долговечность камня и красоту натурального дерева. Название «Стоунвуд» переводится как «Каменное дерево», поэтому такие изделия будут уместны и в дизайн-проектах с преобладанием каменных элементов, и на территориях, оформленных в эко-стиле.

Отличительной особенностью формы стали уникальные визуально-тактильные характеристики. Для «Стоунвуда» характерна бархатистая, приятная для хождения босиком поверхность с привлекательной фактурой дерева. А нату-

ральная цветовая гамма этой продукции лишь подчеркивает естественную красоту материалов. В коллекции представлены четыре цвета: платан, кедр, орех и венге.

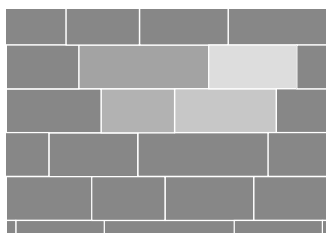

ВАРИАНТ СХЕМЫ
УКЛАДКИ

КОЛЛЕКЦИЯ

СТОУНВУД



Венге



Платан



Орех



Кедр



1,2 «Стоунвуд» / Орех. Гаврилов Посад, муниципальный объект.



120 ФОРМА

ГАЗОННАЯ РЕШЕТКА

ФОРМЫ И РАЗМЕРЫ:



Б.1.ГР.8 / 597x397 мм

ТОЛЩИНА: 80 мм

ТЕХНИЧЕСКИЕ ХАРАКТЕРИСТИКИ:

ГОСТ 17608-2017

Класс бетона изделий по прочности на сжатие: В 25

Марка бетона по морозостойкости:

F₂ 200

Водопоглощение: не более 6 %

Марка по истираемости: G1



Газонная решетка — оригинальный элемент благоустройства, стоящий на страже окружающей среды.

Газонная решетка представляет собой сотовидную панель, полые ячейки которой наполняются почвой и засеваются травой. Благодаря разности высот и свободному проникновению влаги такое решение позволяет защищать растения от вытаптывания и повреждения колесами автомобилей, а кроме того — гармонично

соединяет чистоту территории с естественностью. С помощью газонных решеток успешно решается одна из наиболее серьезных задач при обустройстве территории — экологичное соседство хозяйственной и индустриальной деятельности человека с окружающей средой.

КОЛЛЕКЦИЯ

СТАНДАРТ / ГРАНИТ



Белый



Желтый



Оранжевый



Красный



Зеленый



Синий



Серый



Коричневый



Черный





1. «Стандарт» / Серый. Анапа, набережная
2. «Стандарт» / Серый. Частное домовладение

124 ФОРМА

ТАКТИЛЬНЫЕ ПЛИТЫ



5.КТ.6 / 500x500 мм



1.КТ.6 / 300x300 мм

ТОЛЩИНА: 60 мм

ТЕХНИЧЕСКИЕ ХАРАКТЕРИСТИКИ:

Плиты бетонные тротуарные тактильные
ТУ 23.61.11-022-53432515-2019, изм.1
Класс бетона изделий по прочности на сжатие: В 25
Марка бетона по морозостойкости: F₂200
Водопоглощение: не более 6 %
Марка по истираемости: G1



Тактильные плиты становятся естественным атрибутом современного города и цивилизованного общества.

Предназначенная для комфортного передвижения людей с ограниченными возможностями зрения, тактильная плита должна обладать особыми характеристиками: шероховатой нескользящей поверхностью, ярким цветом (преимущественно желтым), а также выпуклыми рифами, рисунок кото-

рых имеет свое исключительное значение. Тактильные плиты от компании «Выбор», вобрав в себя лучшие характеристики бетонных изделий, вносят свой неоспоримый вклад в социальную жизнь граждан, имеющих повышенные потребности.



ПРОДОЛЬНЫЕ РИФЫ



ДИАГОНАЛЬНЫЕ РИФЫ

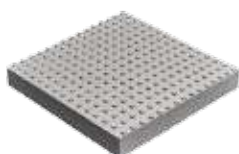

КВАДРАТНЫЕ РИФЫ



КОНУСОБРАЗНЫЕ РИФЫ

КОЛЛЕКЦИЯ

ГРАНИТ



Желтый



Серый



Черный

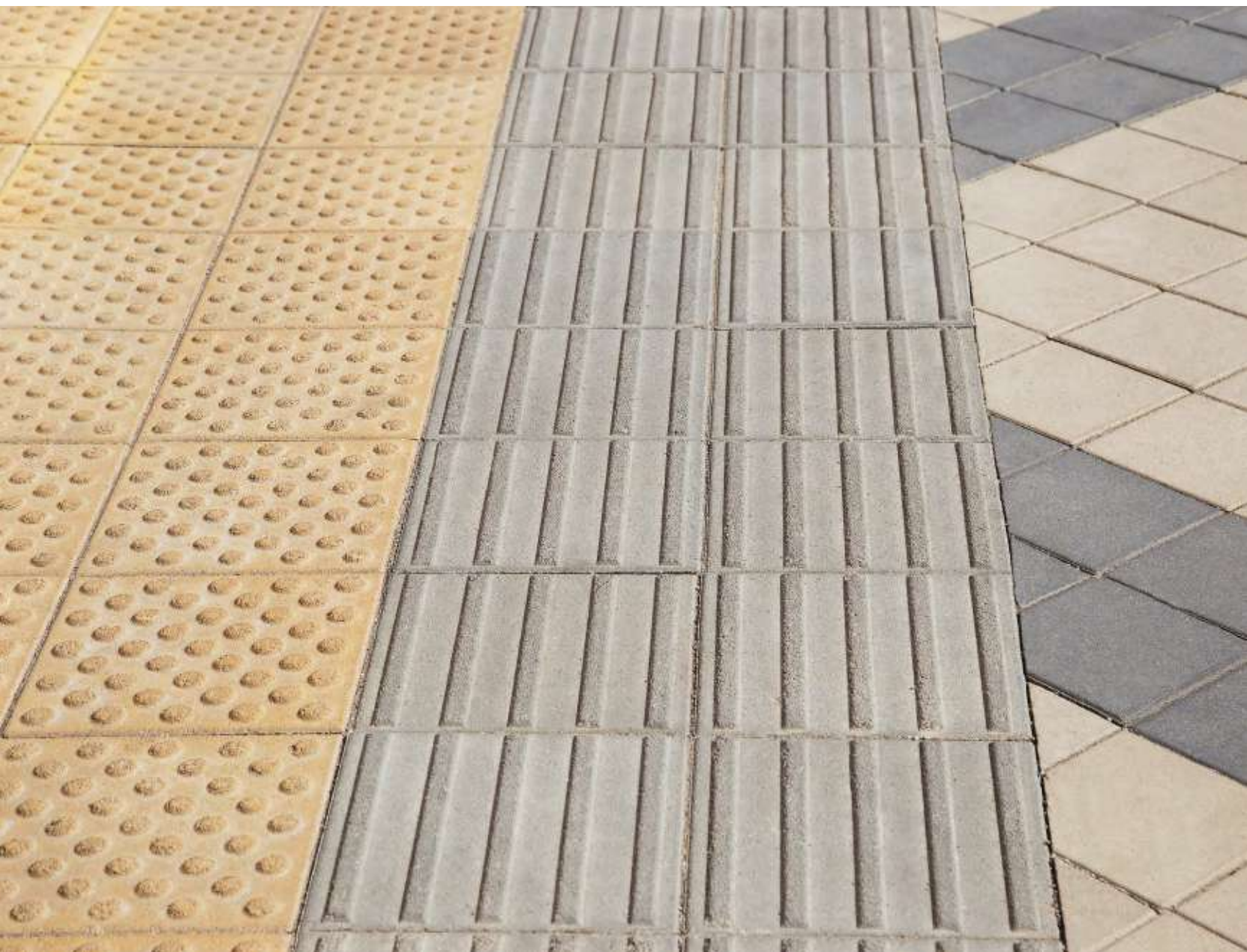







ИНВИТО

Интересным вариантом в благоустройстве территории станут плиты «Инвито». Производимые с добавлением натурального мрамора, они занимают особое место в ассортименте бетонных изделий. Для создания индивидуального и неповторимого стиля дома и придомовой территории предлагаем поближе познакомиться с их ассортиментом.

ИНВИТО*

ФОРМЫ И РАЗМЕРЫ:



1М40.40.35 /
Плита «Инвито»
(мрамор) / 400x400 мм
Толщина: 35 мм



1М30.30.28 /
Плита «Инвито»
(мрамор) / 300x300 мм
Толщина: 28 мм



ПЛИНТУС ИНВИТО 1МЛ /
Плинтус
400x60 мм / Толщина: 10 мм



ПЛИНТУС ИНВИТО 2МЛ /
Плинтус
300x60 мм / Толщина: 10 мм

ТЕХНИЧЕСКИЕ ХАРАКТЕРИСТИКИ:

ТУ 23.61.11-009-53432515-2019;
изм. 1-3
Класс бетона изделий по прочности
на сжатие: В 22,5
Марка бетона по морозостойкости:
F₂ 150

* Данная продукция изготавливается только
на заводах Краснодарского края.



Плиты «Инвито» — красивейший декоративный элемент благоустройства, выполненный из натурального мрамора.

Оригинальный состав плит «Инвито» позволяет стилизовать ими внутренние помещения, так и открытые зоны. Наиболее удачным применением таких плит стало их использование для обустройства балконных, террасных и других открытых площадок. Выполненные из камня, чью красоту воспевают уже ни одно столетие, плиты «Инвито» позволяют в полной

мере использовать их эстетический потенциал при благоустройстве территорий. Для создания стилистически законченного ансамбля не забудьте приобрести плинтус из натурального мрамора.

КОЛЛЕКЦИЯ

СТАНДАРТ



Неро / Черный



Гриджо / серый



Неро-гриджо /
черно-серый



Неро-гриджо на
сером



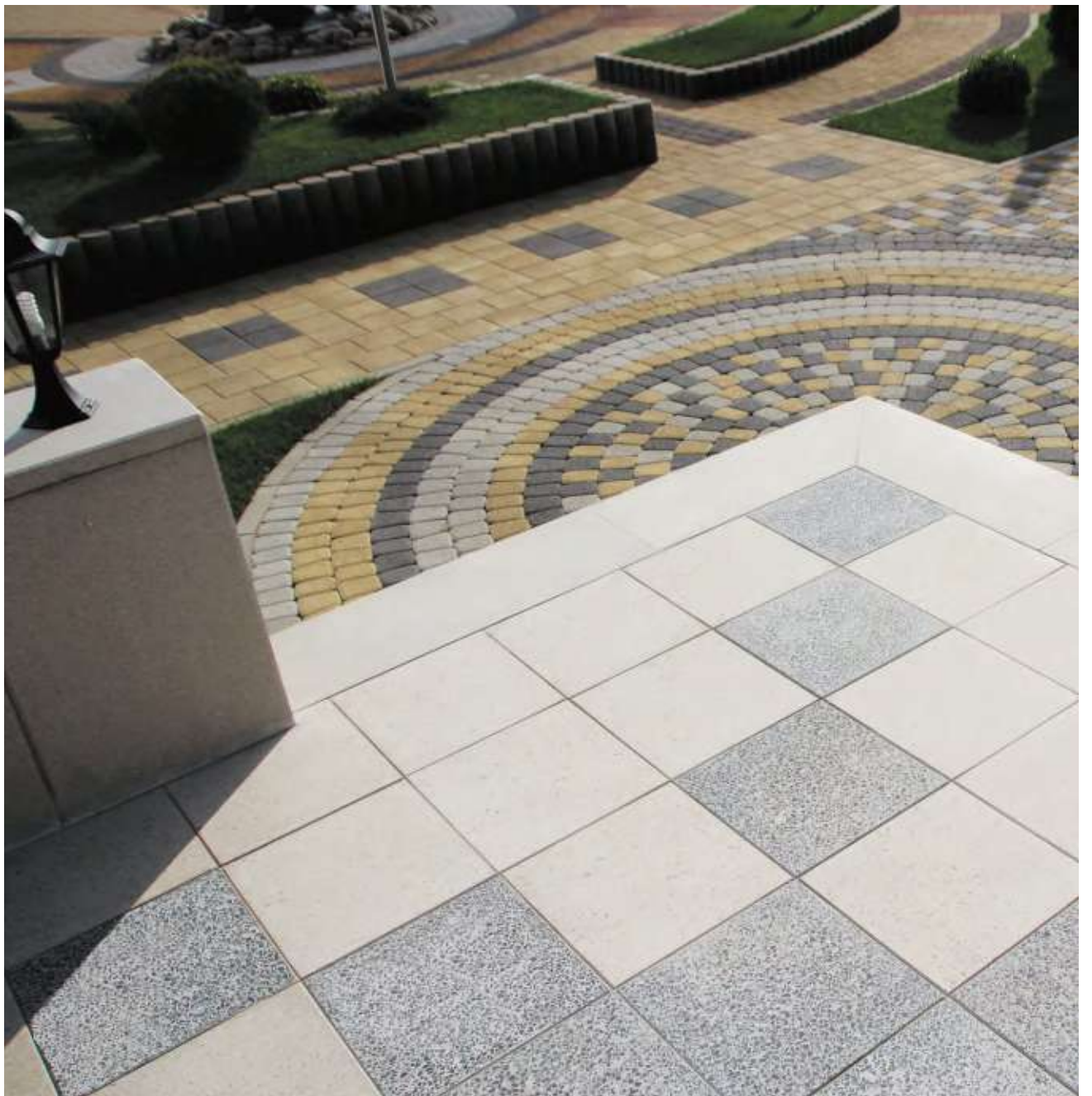





БОРДЮРЫ И ЛОТКИ

Малозаметная, но неотъемлемая часть благоустройства городских улиц и придомовой территории. Погрузившись в ландшафтный дизайн, вы поймете, насколько важна каждая деталь в благоустройстве участка, и оцените тот факт, что наш ассортимент сможет удовлетворить любые пожелания.

БОРДЮРЫ











Эти бетонные изделия призваны завершить картину благоустройства территории, а потому представлены в коллекциях и цветовых решениях, аналогичных тем, в которых мы производим тротуарную плитку.

Бордюры — это неотъемлемая часть современного благоустроенного города. Без них невозможно представить себе улицы, частные дворы и общественные территории, используемые человеком. Сегодня бордюры выполняют не только ограждающую, но и эстетическую функцию, придавая территориям привлекательный и ухоженный вид.

ТЕХНИЧЕСКИЕ ХАРАКТЕРИСТИКИ:

ГОСТ 6665-91
 ТУ 5746-013-53432515-2014; изм. 1
 Класс бетона изделий по прочности на сжатие:
 В 22,5; В 30
 Марка бетона по морозостойкости: F₂200
 Водопоглощение не более: 6 %

ФОРМА И РАЗМЕРЫ

| | | | |
|---|---|---|---|
| БОРДЮР ДОРОЖНЫЙ*: | | | |
|  |  |  |  |
| БР 100.45.18 магистральный 1000x450x180 мм | БР 100.22.15* пониженный 1000x220x150 мм | БР 100.30/22.15* с лево- и правосторонним скосом 1000x300x220x150 мм | БК 78.30.15* радиусный 780x300x150 мм |
| КОЛЛЕКЦИЯ: стандарт | | | |
| БОРДЮР ДОРОЖНЫЙ: | | | |
|  |  | | |
| БР 100.30.18 магистральный 1000x300x180 мм | БР 100.30.15 дорожный 1000x300x150 мм | | |
| КОЛЛЕКЦИЯ: стандарт, гранит, искусственный камень, листопад® | | | |
| БОРДЮР ТРОТУАРНЫЙ: | | | |
|  |  |  |  |
| БРШ 50.20.8 шарнирный 500x200x80 мм | БРШ 25.20.8 шарнирный 250x200x80 мм | БР 100.20.6* поребрик 1000x200x60 мм | БР 100.20.8 поребрик 1000x200x80 мм |
| КОЛЛЕКЦИЯ: стандарт (серый), гранит, листопад®, стоунмикс® | | | КОЛЛЕКЦИЯ: стандарт, гранит, искусственный камень, листопад®, стоунмикс® |

* Данная продукция изготавливается только на заводах Краснодарского края.

КОЛЛЕКЦИЯ

СТАНДАРТ



Желтый



Красный



Коричневый



Серый

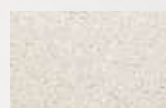

Белый



Черный



Оранжевый



Синий*



Зеленый*

ГРАНИТ



Белый



Желтый



Оранжевый



Красный



Зеленый*



Синий*



Серый



Коричневый

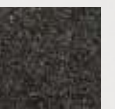

Черный

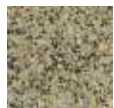
Желтый
с чернымКрасный
с черным

ЛИСТОПАД®



Янтарь



Соты



Каир



Сахара



Саванна



Барселона



Клинкер



Осень



Арабская ночь



Сиена*



Мустанг*



Хаски



Старый замок



Антрацит

СТОУНМИКС®



Белый



Белый с черным



Черный



Кремовый с черным

ИСКУССТВЕННЫЙ КАМЕНЬ



Базальт

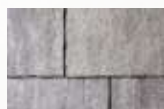

Шунгит



Габбро*



Доломит



Степняк



Плитняк

* Продукция данных цветов изготавливается только под заказ

СТАНДАРТ СЕРЫЙ

поребрик

ГРАНИТ

с верхним фактурным слоем

ЛИСТОПАД®

с верхним фактурным слоем

**ИСКУССТВЕННЫЙ
КАМЕНЬ**

с верхним фактурным слоем

СТОУНМИКС®

с верхним фактурным слоем



**СТАНДАРТ СЕРЫЙ**

шарнирный

ГРАНИТ

полный прокрас

ЛИСТОПАД®

полный прокрас

**ИСКУССТВЕННЫЙ
КАМЕНЬ**

полный прокрас

**ЛИСТОПАД® /
ГРАНИТ**с верхним фактурным
слоем другого цвета

ЛОТКИ

Благоустройство территории можно считать законченным лишь тогда, когда все необходимые элементы окажутся на своих местах.

Довести строительный объект до совершенства, предупредив появление нежелательной влаги, вам помогут бетонные лотки для водоотведения. Как и вся наша продукция, лотки выполнены из качественных материалов и обладают самыми высокими эксплуатационными характеристиками.

ТЕХНИЧЕСКИЕ ХАРАКТЕРИСТИКИ:

Лотки бетонные тротуарные ЛТ.50.20.6

СТО 5746-001-53432515-2012

Класс бетона изделий по прочности на сжатие:

В 22,5

Марка бетона по морозостойкости: F₂150

Водопоглощение: не более 6 %

ФОРМА И РАЗМЕР



ЛТ 50.20.6

лоток тротуарный
500x200x63 мм

КОЛЛЕКЦИЯ: стандарт, листопад®

КОЛЛЕКЦИЯ

СТАНДАРТ



Коричневый



Серый

ЛИСТОПАД®



Осень



СТАНДАРТ
серый



СТАНДАРТ
коричневый



ЛИСТОПАД®
осень













ЗАБОРНЫЙ БЛОК

Заборный блок является важной частью благоустройства, ведь это первое, что привлекает внимание при въезде на территорию. Предугадывая ваши пожелания, мы рады представить новый заборный блок. Для различных целей — строительства, декоративной выкладки или облицовки — мы предлагаем полнотелый или пустотелый заборный блок. Оцените преимущества каждого изделия и выбирайте продукцию компании «Выбор»!

ЗАБОРНЫЙ БЛОК

Уникальный элемент благоустройства с широким спектром применения.

С помощью декоративного блока сегодня строятся красивейшие заборы, выполняется облицовка зданий, возводятся цветники и другие архитектурные элементы. Этот высококачественный строительный материал представлен в моноцветах, коллекциях «Листопад»® и «Искусственный камень». Декоративный блок особенно ценен благодаря простому монтажу, долговечности и прекрасному внешнему виду сооружений, выполненных из него.

ТЕХНИЧЕСКИЕ ХАРАКТЕРИСТИКИ:

ТУ 23.61.12-015-53432515-2017, изм.1.

Блоки полнотелые:

Марка камня по прочности на сжатие: M150, M100

Марка по морозостойкости: F100

Блоки пустотелые:

Марка камня по прочности на сжатие: M100

Марка по морозостойкости: F100

Плиты накрывные для заборов

ТУ 5746-017-53432515-2015

Класс бетона изделий по прочности на сжатие:

B 15

Марка бетона по морозостойкости: F₁₀₀

ФОРМА И РАЗМЕРЫ

БЛОКИ ДЛЯ КОЛОНН:



**СКЦ(т)-6/1Л100кол /
СКЦ (т)-6/2Л100кол /**
комплект пустотелый
380x380x160 мм



СКЦ(тп)-8Л150кол /
полнотелый с тремя
сколами для неармиро-
ванных колонн
300x150x150 мм



СКЦ(тп)-9Л150кол /
полнотелый с двумя
сколами для армиро-
ванных колонн
300x150x150 мм

КОЛЛЕКЦИЯ: стандарт, искусственный камень, листопад® на колотой поверхности

БЛОКИ ДЛЯ ПРОСТЕНКОВ:



**СКЦ(т)-5/1Л100кол /
СКЦ (т)-5/2Л100кол /**
комплект пустотелый
финишный
380x190x160 мм



СКЦ(т)-5Л100кол /
пустотелый
стеновой
380x190x160 мм



СКЦ(тп)-7Л150кол /
полнотелый
с двумя сколами
300x150x150 мм



СКЦ(тп)-10Л150кол
полнотелый
с двумя сколами
300x100x150 мм

КОЛЛЕКЦИЯ: стандарт, искусственный камень, листопад® на колотой поверхности

ПЛИТЫ НАКРЫВНЫЕ:



**Крышка для колонн
четырёхскатная**
540x540x90 мм



**Крышка для колонн
плоская**
540x540x70 мм



**Крышка для
простенков забора**
700x310x100 мм

КОЛЛЕКЦИЯ: стандарт

ВОЗМОЖНА ОБРАБОТКА ШЛИФОВАНИЕМ
И ПЕСКОСТРУЕМ

ФОРМА И РАЗМЕРЫ

| ПЛИТЫ НАКРЫВНЫЕ: | | | |
|---|---|---|--|
|  <p>ПН-1/ Плита накрывная для колонны 460x230x70 мм</p> |  <p>ПН-2/ Плита накрывная для простенка 270x250x70 мм</p> |  <p>ПН-3/ Плита накрывная для колонны 400x400x60 мм</p> |  <p>ПН-4/ Плита накрывная для колонны 500x220x60 мм</p> |
| <p>КОЛЛЕКЦИЯ: стандарт</p> | | <p>КОЛЛЕКЦИЯ: стандарт на колотой поверхности (коричневый), листопад® и искусственный камень на колотой поверхности</p> | |

КОЛЛЕКЦИЯ

СТАНДАРТ НА КОЛОТОЙ ПОВЕРХНОСТИ



Красный

Коричневый

Серый

ЛИСТОПАД® НА КОЛОТОЙ ПОВЕРХНОСТИ



Клинкер

Старый замок

Мокко

ИСКУССТВЕННЫЙ КАМЕНЬ НА КОЛОТОЙ ПОВЕРХНОСТИ



Базальт

Шунгит

Доломит

Степяк

СТАНДАРТ ДЛЯ ПЛИТ НАКРЫВНЫХ



Коричневый

Красный

Серый

Песочный

БЕЗ ПРОКРАСА

Пустотелый стеновой



БЕЗ ПРОКРАСА

Пустотелый финишный



СТАНДАРТ

Полнотелый



СТАНДАРТ

Полнотелый с двумя сколами





ИСКУССТВЕННЫЙ КАМЕНЬ

Пустотелый стеновой

ЛИСТОПАД®

Пустотелый финишный

ИСКУССТВЕННЫЙ КАМЕНЬ

Полнотелый

ЛИСТОПАД®

Полнотелый с двумя сколами









ЛАНДШАФТНЫЕ ЭЛЕМЕНТЫ

Самое приятное в благоустройстве территории — видеть положительный результат собственных усилий. Прекрасным завершением работ над дизайном участка станут стильные акценты в виде декоративных бетонных изделий от компании «Выбор». Установите вазоны, цветочницы или скамьи, украсьте приусадебный участок малыми архитектурными формами — и ваш эстетический вкус будет удовлетворен на сто процентов.

ВАЗОНЫ И РАСТЕРФЛОРЫ

Любителям зеленых насаждений во дворе предлагаем ознакомиться с ассортиментом цветочниц, вазонов и растерфлоров.

Бетонные уличные цветочницы и вазоны, а также оригинальные растерфлоры способны с легкостью решать пространственные дизайнерские задачи. Цветочницу можно использовать как индивидуальный элемент дизайна или собрать из нескольких изделий определенную композицию, например, цветник на стене или целый цветочный остров.

ТЕХНИЧЕСКИЕ ХАРАКТЕРИСТИКИ:

Вазоны и цветочницы:

ТУ 23.69.19-006-53432515-2017, изм.1-5

Класс бетона изделий по прочности на сжатие: В 22,5

Марка бетона по морозостойкости: F₁ 150

Категория бетонной поверхности: А6

Растерфлоры 1РФ60.25.40

ТУ 5746-004-53432515-2004; изм. 1, 2;

Класс бетона изделий по прочности на сжатие: В 22,5

Марка бетона по морозостойкости: F₂ 150

Водопоглощение не более: 6 %

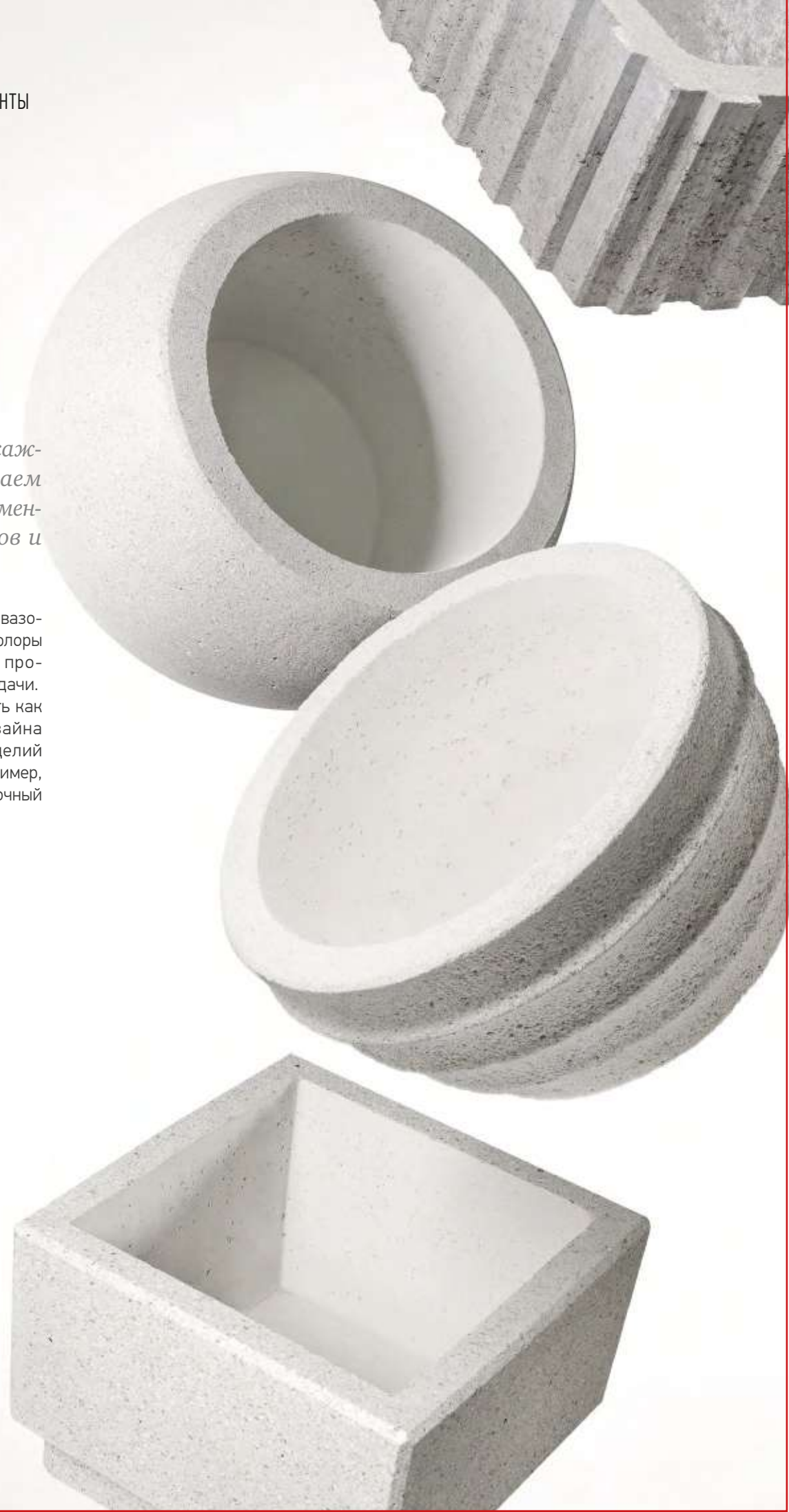

ФОРМА И РАЗМЕРЫ



Растерфлоры — это разновидность цветочниц, способных решать дизайнерские пространственные задачи. Из растерфлоров можно собрать альпийскую горку или построить подпорную стенку.

КОЛЛЕКЦИЯ

СТАНДАРТ НА ШЛИФОВАННОЙ ПОВЕРХНОСТИ



СТАНДАРТ



МОЗАИЧНЫЙ БЕТОН

ЛИСТОПАД®



Изготавливается только на заводах Краснодарского края.





ПАЛИСАДЫ

Палисады — прекрасная альтернатива классическому бордюру, служащая декоративным обрамлением зеленых насаждений.

Представляя большой простор для дизайнерской фантазии, палисады выполняют как декоративную функцию — служат украшением территории, так и имеют практическое назначение, выступая в роли ограждений для деревьев, кустарников и цветников.

Классические палисады представлены в нашем каталоге в прямоугольных и округлых формах. Новинкой стали декоративные палисады, представленные в коллекции «Искусственный камень».

ТЕХНИЧЕСКИЕ ХАРАКТЕРИСТИКИ:

Палисады:

ТУ 5746-005-53432515-2004; изм. 1, 2

Класс бетона изделий по прочности на сжатие: В 22,5

Марка бетона по морозостойкости: F₁ 150

Водопоглощение не более: 6 %



ФОРМА И РАЗМЕРЫ

| | |
|---|--|
|  <p>1 ПП.50 500x150x120 мм</p> <p>1 ПК.50 500x149x120 мм</p> <p>1 ПК.30 300x149x120 мм</p> |  <p>1ПП.45.12.7,5 450x120x75 мм</p> <p>1ПП.40.18.10* 400x180x100 мм</p> |
| <p>КОЛЛЕКЦИЯ: стандарт</p> | <p>КОЛЛЕКЦИЯ: стандарт, искусственный камень и листопад® на колотой поверхности</p> |

КОЛЛЕКЦИЯ

СТАНДАРТ



Красный

Коричневый

Серый

СТАНДАРТ НА КОЛОТОЙ ПОВЕРХНОСТИ



Красный

Коричневый

Серый

ИСКУССТВЕННЫЙ КАМЕНЬ НА КОЛОТОЙ ПОВЕРХНОСТИ



Базальт

Шунгит

Доломит

Степняк

ЛИСТОПАД® НА КОЛОТОЙ ПОВЕРХНОСТИ



Клинкер

Старый замок

Мокко

* Продукция изготавливается только на заводах Москвы

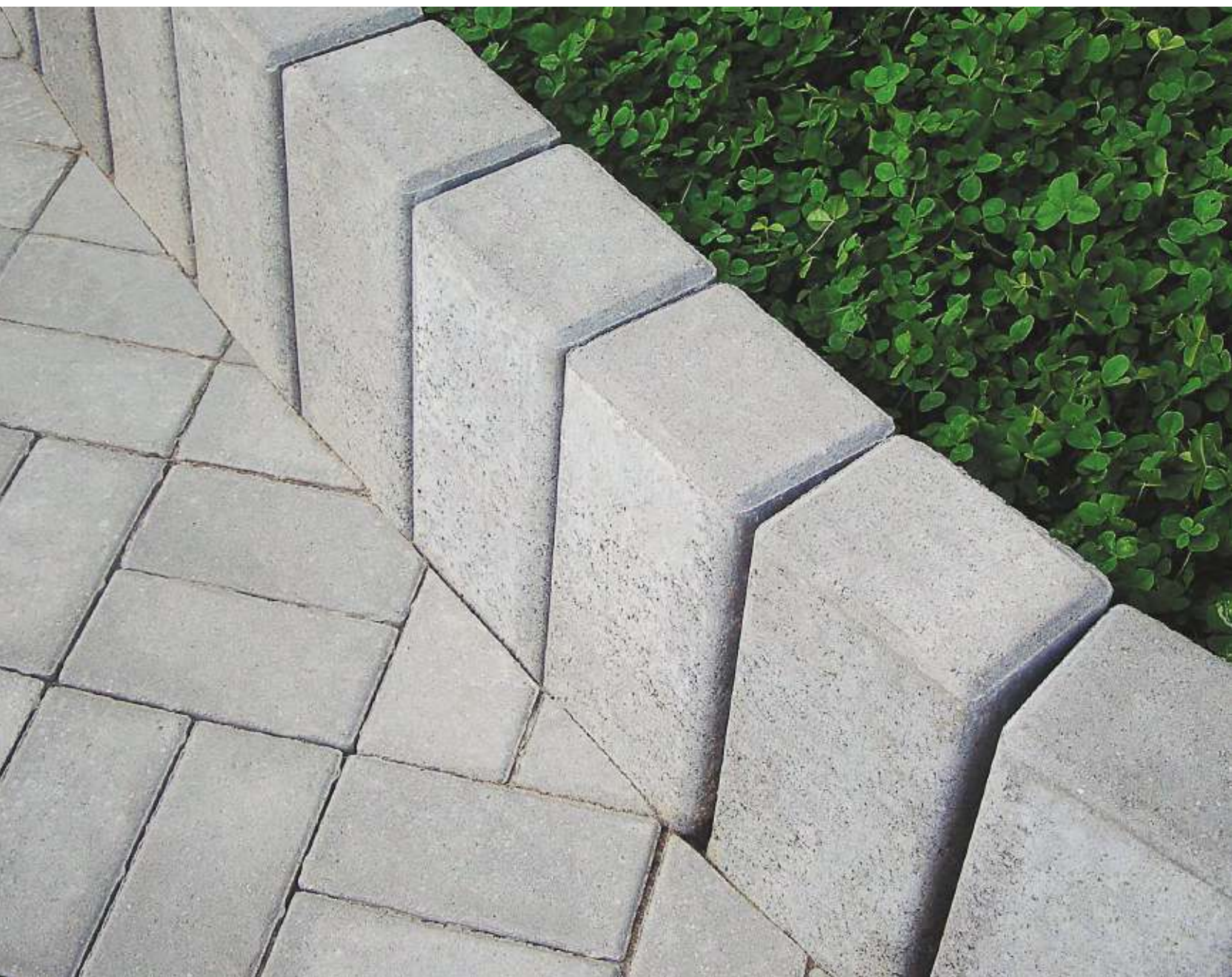



ПЛИТЫ И СТУПЕНИ

Парапетные плиты и ступени, выполненные из бетона, — идеальный материал благоустройства общественных пространств.

Парапетные бетонные плиты и ступени на основе натурального камня обладают высокими механическими и эстетическими характеристиками, и при этом отлично сочетаются с другими элементами благоустройства, создавая законченные входные группы.

Для наилучшего сочетания в оформлении зданий и территорий наша компания производит парапетные плиты и мраморные ступени, имеющие однородные цвета и фактуры.

Эта продукция может быть произведена по индивидуальным размерам, не превышающим представленные.

ТЕХНИЧЕСКИЕ ХАРАКТЕРИСТИКИ:

Плиты парапетные и ступени

ТУ 23.61.11-018-53432515-2017, изм. 1,2

Класс бетона изделий по прочности на сжатие:

В 22,5, В 37

Марка бетона по морозостойкости: F₁₅₀, F₂₀₀



ФОРМА И РАЗМЕРЫ

| | |
|---|---|
| СТУПЕНИ: | |
|  |  |
| Ступени Г-образные 1200 (max) / 550 (max) /150 (max) / 40 мм | Ступени Г-образные 1200 (max) / 550 (max) /150 (max) / 40 мм |
| КОЛЛЕКЦИЯ: стандарт на шлифованной поверхности | |

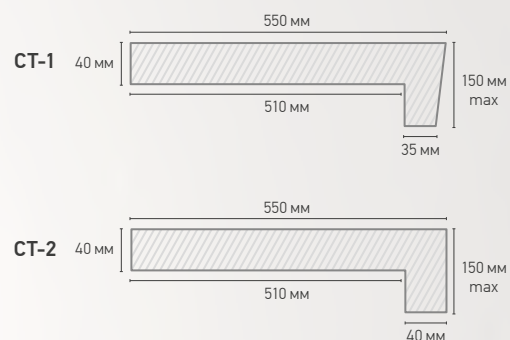

| | | |
|---|---|--|
| ПАРАПЕТНЫЕ ПЛИТЫ: | | |
|  |  |  |
| Плита парапетная ПЛ 1000x550x40 мм | Плита парапетная ПЛ 1000x550x50 мм | Плита парапетная БС 1000x550x100/50 мм |
| КОЛЛЕКЦИЯ: стандарт на шлифованной поверхности | | |

КОЛЛЕКЦИЯ

СТАНДАРТ НА ШЛИФОВАННОЙ ПОВЕРХНОСТИ



Неро / черный



Гриджио / серый



Неро-гриджо /
черно-серый

ДЕКОРАТИВНЫЕ СТУПЕНИ

Декоративные ступени коллекции «Искусственный камень» — прекрасный вариант для благоустройства входных групп.

Обладая высокими механическими и эстетическими характеристиками, живописные декоративные ступени похожи на блоки, высеченные из настоящей горной породы. Такие ступени выглядят роскошно и элегантно. Объединяясь в едином стиле с садом, газонами, дорожками или открытыми площадками, ступени натуральных природных оттенков, фактур и сдержанной цветовой гаммы настраивают на спокойное и умиротворенное состояние.

ТЕХНИЧЕСКИЕ ХАРАКТЕРИСТИКИ:

Плиты парапетные и ступени
ТУ 5746-018-53432515-2015

Класс бетона изделий по прочности на сжатие: В 25

Марка бетона по морозостойкости: F₂₀₀

Марка по истираемости: G1





ФОРМА И РАЗМЕР



Ступень с колотой поверхностью*
1СТ 100.40.15-к
 1000x400x150 мм

КОЛЛЕКЦИЯ: искусственный
 камень, листопад® на колотой поверхности

КОЛЛЕКЦИЯ

ИСКУССТВЕННЫЙ КАМЕНЬ НА КОЛОТОЙ ПОВЕРХНОСТИ



Базальт



Шунгит



Доломит



Степняк

ЛИСТОПАД® НА КОЛОТОЙ ПОВЕРХНОСТИ



Клинкер

Данная продукция изготавливается только на заводах Москвы

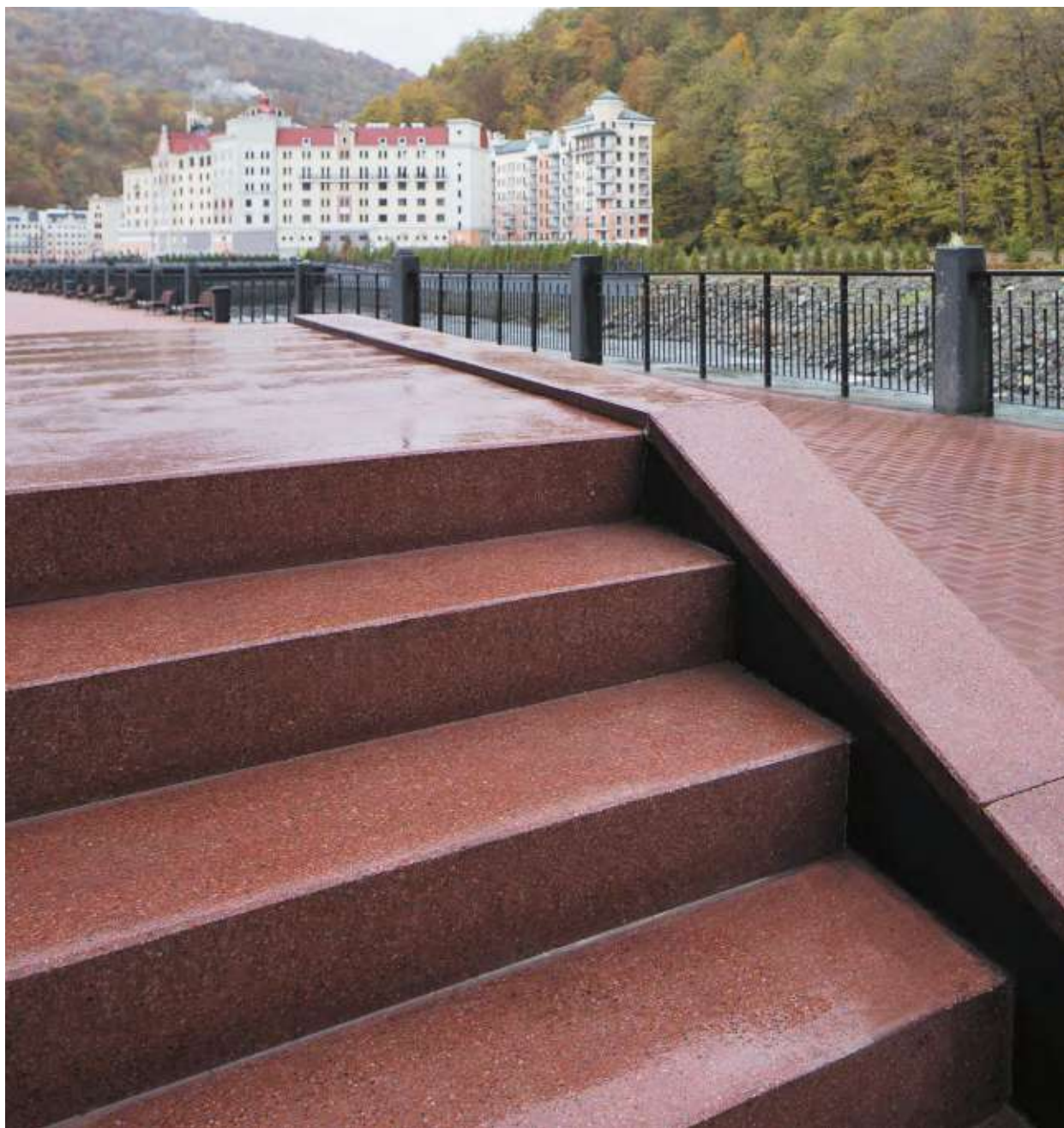



СКАМЬИ И УРНЫ

Ландшафтное благоустройство предполагает сочетание всех его элементов. Скамьи и урны не стали исключением из правила.

В этом разделе представлены бетонные элементы благоустройства, а именно: скамьи и урны, входящие в коллекцию «Стандарт».

Лаконичный дизайн наделяет скамьи и урны универсальностью применения, а высокая прочность и значительный вес — антивандальными свойствами. Благодаря широкой цветовой гамме, в которой производятся изделия, они идеально впишутся в архитектурный стиль современного города или частного двора.



ТЕХНИЧЕСКИЕ ХАРАКТЕРИСТИКИ:

ТУ23.69.19-006-53432515-2017, изм.1-5

Класс бетона изделий по прочности на сжатие:
В 22,5

Марка бетона по морозостойкости: F₁ 150

Категория бетонной поверхности: А6

ФОРМА И РАЗМЕРЫ

| СКАМЬИ | | | |
|---|---|---|---|
|  |  |  |  |
| СК3 L=2420 мм опора: 500x500x260 мм | СК8 L=2300 мм тумба: 550x180x600 мм | СК7 L=2400 мм опора: 900x650x250 мм | СК6 L=2300 мм опора: 750x700x200 мм |
| КОЛЛЕКЦИЯ: стандарт на шлифованной поверхности | | | |

| СКАМЬИ С ТУМБОЙ | | СКАМЬИ С ТУМБОЙ-ЦВЕТОЧНИЦЕЙ | |
|---|---|--|---|
|  |  |  |  |
| СК1 L=5600 мм тумба: 600x600x600 мм | СК2 L=3100 мм тумба: 600x600x600 мм | СК4 L=5600 мм тумба: 600/600/600 мм | СК5 L=3100 мм тумба: 600/600/600 мм |
| КОЛЛЕКЦИЯ: стандарт на шлифованной поверхности | | | |

| УРНЫ | | | |
|---|---|---|---|
|  |  |  |  |
| Урна 1 400x400x600 мм | Урна 2 500x410x750 мм | Урна 3 500x460x600 мм | Комплект урн 500x500x800/ 700/600/500 мм |
| КОЛЛЕКЦИЯ: стандарт на шлифованной поверхности | | | |

Изготавливается только на заводах Краснодарского края

КОЛЛЕКЦИЯ

СТАНДАРТ НА ШЛИФОВАННОЙ ПОВЕРХНОСТИ
в комплект входит оцинкованная вкладка



Белый



Желтый



Красный



Коричневый



Черный

МОЗАИЧНЫЙ БЕТОН

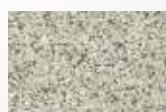

Серый



Черный

МЫТЫЙ БЕТОН



Медовый



Черно-белый





МАЛЫЕ АРХИТЕКТУРНЫЕ ФОРМЫ

Традиционные элементы в ландшафтном дизайне и садово-парковом искусстве.

Хотите внести изюминку в общую картину благоустройства и дополнить композицию архитектурного ансамбля? Предлагаем вашему вниманию ассортимент малых архитектурных форм от компании «Выбор». Интересным дизайнерским решением в оформлении частной территории станут куб, шар и полушар, представленные в коллекции «Гранит». Благодаря технологии обнажения природного камня МАФы будут красиво переливаться на солнце и заиграют разноцветными бликами.

ТЕХНИЧЕСКИЕ ХАРАКТЕРИСТИКИ:

ТУ23.69.19-006-53432515-2017, изм.1-5

Класс бетона изделий по прочности на сжатие:
В 22,5

Марка бетона по морозостойкости: F₁ 150

Категория бетонной поверхности: А6

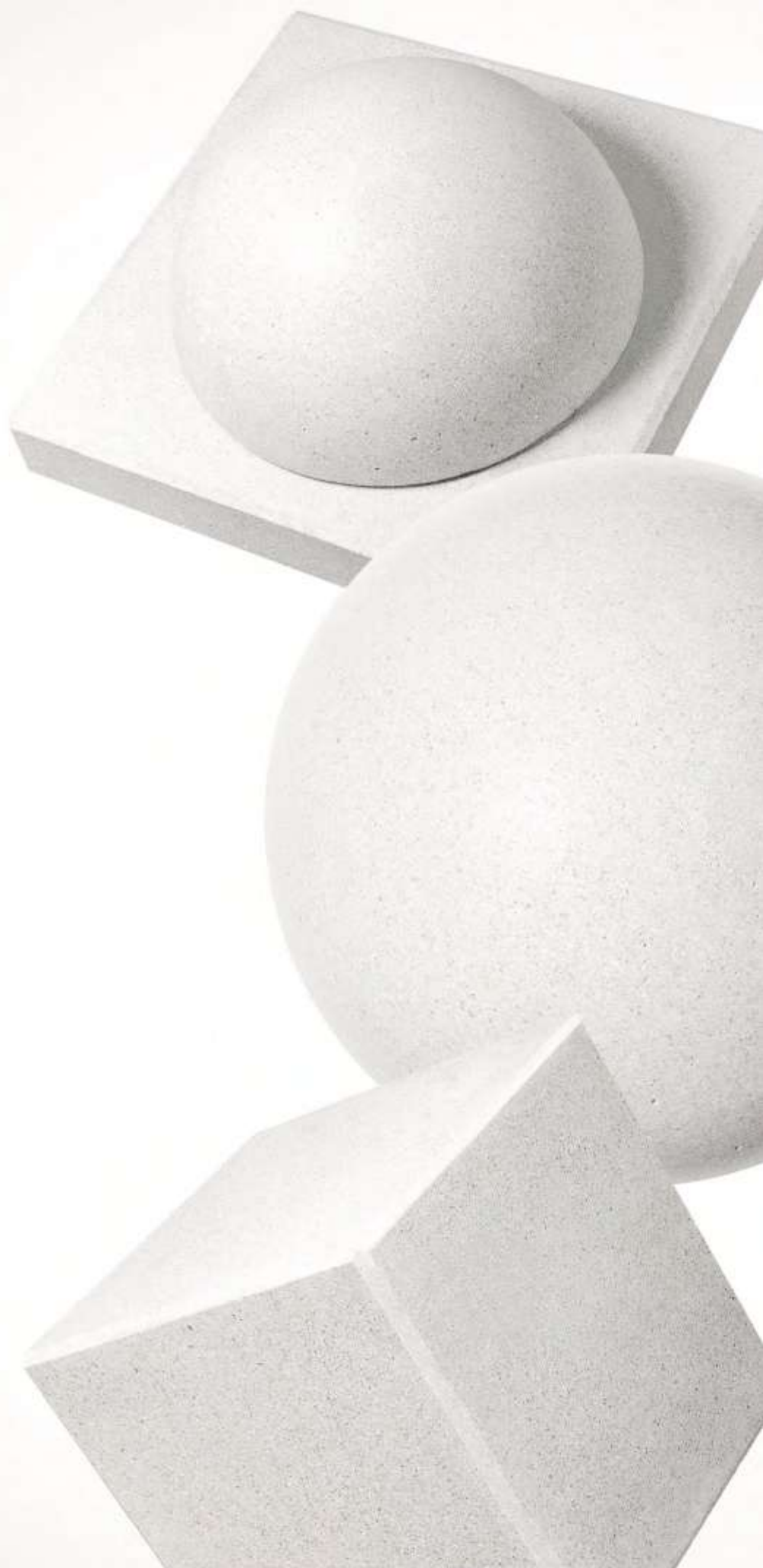

ФОРМЫ И РАЗМЕРЫ



Изготавливается только на заводах Краснодарского края

КОЛЛЕКЦИЯ

СТАНДАРТ НА ШЛИФОВАННОЙ ПОВЕРХНОСТИ



*Пескоструйная обработка
Для форм Куб-2, Шар-1, Шар-2, Полушар подставки приобретаются отдельно





УКЛАДКА ТРОТУАРНОЙ ПЛИТКИ

Долговечность и красоту тротуарного покрытия определяют две составляющие: качество тротуарной плитки и соблюдение технологии ее укладки. Исходя из многолетнего опыта работы с тротуарными покрытиями, мы рекомендуем доверять работы по благоустройству профессионалам. Однако поскольку вариант самостоятельного мощения тоже не исключен, ниже мы приводим рекомендации по процессу укладки тротуарных плит.

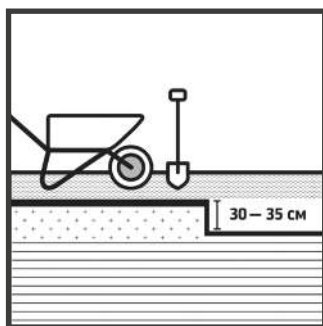

1 ВЫЕМКА ГРУНТА

После разметки участка под укладку снимается верхний слой грунта глубиной не менее 30–35 см от расчетного уровня поверхности плитки для основания из щебня и песка. Глубина выборки грунта зависит от типа грунта и толщины плитки. Для пучинистых грунтов (подверженных морозному пучению, то есть замерзанию влаги) она может быть больше, чтобы деформированный промерзший грунт не искажал геометрии готового покрытия. Слишком

мягкие или неравномерные грунты требуют тщательного уплотнения, а также прокладку геотекстилем для разделения слоев, защиты от сорняков и т.д. Не рекомендуется применение жесткого бетонного основания, поскольку это с высокой долей вероятности приведет к образованию высолов на поверхности плитки, что не влияет на ее физико-механические показатели, но ухудшает внешний вид.

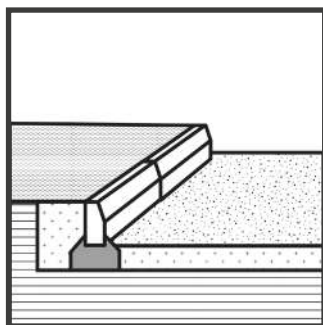

2 ЗАКРЕПЛЕНИЕ КРАЕВ МОЩЕНИЯ

Каркас тротуарного покрытия в виде бордюров или примыканий к бетонным поверхностям следует установить до начала укладки. Он должен быть жестким и законченным: работы с каркасом после укладки плитки нарушат уплотнение основания. Бордюрный каркас является

частью законченного тротуарного покрытия, поэтому его внешнему виду также следует уделить внимание. Правильного внешнего вида можно достичь корректным запилом бордюров перед установкой — и, как следствие, избежать больших швов в каркасе (более 10 мм).

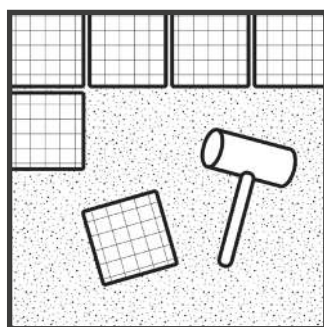
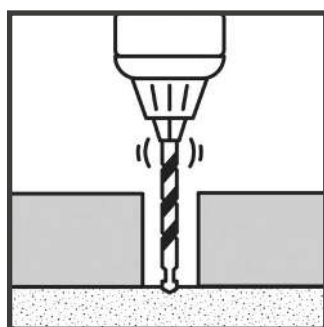
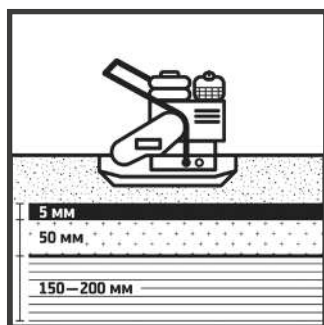

3 ПОДГОТОВКА ОСНОВАНИЯ

Основание под тротуарную плитку (так называемый пирог) в случае укладки на грунт состоит из следующих слоев:

1. Нижний слой — утрамбованный щебень (фракция 5–20 мм) высотой около 150–200 мм. Рекомендуем не уменьшать высоту утрамбованного щебня ниже 150 мм, чтобы обеспечить необходимый дренаж для тротуарных плит.

2. Промежуточный слой — утрамбованный песок или отсев (мелкий щебень) высотой около 50 мм.

3. Верхний слой — неутрамбованный песок или отсев высотой около 5 мм. Материалы выкладываются с послойным уплотнением (размер слоя для уплотнения определяется мощностью виброплиты). Верхний слой песка

не уплотняется, но выравняется рейкой: это делается для компенсации возможного перепада высоты плитки. В итоге слой песка должен быть на 5 мм выше желаемой высоты покрытия перед уплотнением тротуарной плитки виброплитой.

В случае укладки плитки на жесткое бетонное основание используется только два верхних песчаных слоя и обязательное перфорирование (высверливание отверстий) для дренажа (не менее 0,002 м² на 1 м²). Необходимо также наличие уклонов бетонного основания для стока воды.

Для отвода воды с поверхности плитки должен иметься достаточный поперечный или продольный уклон 2–2,5 %.

4 УКЛАДКА ТРОТУАРНОЙ ПЛИТКИ

Укладывая тротуарную плитку, нужно следить за тем, чтобы основание было максимально ровное и плотное. Уложив плитку, следует прижать ее к поверхности основания руками и, если она не «ходит», слегка подбить резиновой киянкой. На заключительном этапе поверхность мощеного покрытия нужно уплотнить

при помощи виброплиты до устойчивого состояния.

После того как все плиты уложены, следует засыпать готовый участок просеянным через мелкое сито песком естественной влажности или отсевом, или каменной крошкой, после чего затереть уличной шваброй с жестким ворсом.

РЕКОМЕНДУЕМ

- Для предотвращения вымывания основания в месте выхода водостоков на тротуарную поверхность устанавливать водосточные лотки.
- Для защиты плитки во время укладки в местах движения строительной техники желательно покрывать плитку деревянными или фанерными щитами.
- При подрезке плитки необходимо: снимать фаску (как на остальных гранях плитки), обеспечивать кулачки (или их заменители) в виде прокладки или зазора для последующей просыпки, иначе образуется скол фактуры в месте контакта плитки с бордюром или соседней плиткой.
- Для просыпки использовать чистый песок, не содержащий глинистых включений.
- Ознакомиться с документом СТО по ссылке: vibor-group.com/about/

НЕ РЕКОМЕНДУЕМ

- Утрамбовывать вымощенную плитку виброплитой без резиновой накладки: фактурный слой плитки может получить повреждения.
- Попадания пескоцементной смеси на фактурный слой тротуарной плитки. Даже если ее удастся отделить или смыть, на фактуре образуются несмываемые пятна.
- Просыпания швов пескоцементной смесью.
- Организовывать просыпку во влажную погоду, если есть сомнения в чистоте песка для просыпки швов (например, речной песок с обязательным содержанием органики). Время пребывания такого песка на фактуре плитки стоит минимизировать.
- Попадания торфа или чернозема.
- Укладывать плитку самостоятельно без помощи профессионалов.

ДИЛЕРЫ

Полный адрес смотреть на сайте
ВЫБОР.РФ в разделе «Где купить?»

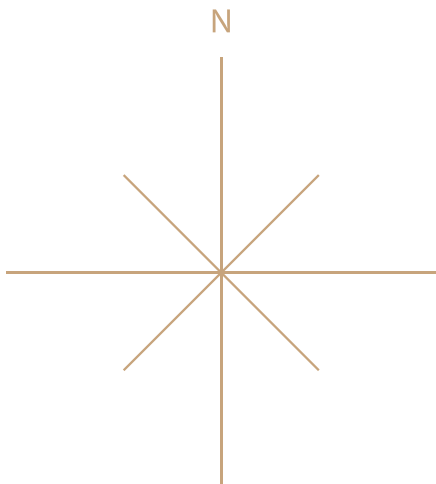

г. Абинск
 г. Азов
 г. Аксай
 г. Альметьевск
 г. Анапа
 г. Арзамас
 г. Астрахань
 г. Барнаул
 г. Батайск
 г. Белгород
 г. Белореченск
 г. Брянск
 г. Волгоград
 г. Волгодонск
 г. Волжский
 г. Воронеж
 г. Воскресенск
 г. Геленджик
 г. Георгиевск
 г. Горячий Ключ
 г. Гулькевичи
 г. Домодедово
 г. Егорьевск
 г. Ейск
 г. Екатеринбург
 г. Ессентуки
 г. Иваново
 г. Ижевск
 г. Иркутск
 г. Казань
 г. Кемерово
 г. Кореновск
 г. Краснодар
 г. Красноярск
 г. Кропоткин
 г. Крымск
 г. Курск
 г. Лабинск
 г. Липецк
 г. Михайловка
 г. Москва
 г. Набережные Челны
 г. Нальчик
 г. Невинномысск
 г. Нижнекамск
 г. Нижний Новгород
 г. Новокузнецк
 г. Новосибирск
 г. Новороссийск
 г. Новочеркасск

г. Омск
 г. Орел
 г. Пенза
 г. Пермь
 г. Петушки
 г. Приморско-Ахтарск
 г. Ростов-на-Дону
 г. Рязань
 г. Самара
 г. Санкт-Петербург
 г. Саранск
 г. Саратов
 г. Семикаракорск
 г. Сергиев Посад
 г. Славянск-на-Кубани
 г. Смоленск
 г. Сочи
 г. Ставрополь
 г. Старый Оскол
 г. Ступино
 г. Таганрог
 г. Тамбов
 г. Тверь
 г. Тимашевск
 г. Томск
 г. Тюмень
 г. Ульяновск
 г. Усть-Лабинск
 г. Уфа
 г. Хабаровск
 г. Чистополь
 г. Ярославль
 г. Ялуторовск

Краснодарский край
 и Республика Адыгея:
 п. Энем
 пгт. Мостовской
 ст. Выселки
 ст. Динская
 ст. Каневская
 ст. Ленинградская
 ст. Медведовская
 ст. Новотитаровская
 ст. Отрадная
 ст. Павловская
 ст. Полтавская
 ст. Роговская
 ст. Смоленская

г. Майкоп
 Московская область:
 41-й км МКАД
 д. Верея
 д. Захарово
 д. Малая Дубна
 д. Манюхино
 д. Черкизово
 д. Юрлово
 Калужское шоссе, 42-й км
 п. Внииссок
 п. Зеленоградский
 п. Новые Ржавки

Ростовская область:
 п. Чалтырь
 х. Ленинанав
 х. Лиманский

Тверская область:
 с. Завидово

Кабардино-Балкарская
 Республика:
 г. Баксан
 с. Алтуд

Карачаево-Черкесская
 Республика:
 г. Черкесск

Республика Ингушетия:
 с. Экажево

Республика Марий Эл:
 г. Йошкар-Ола

Республика Северная
 Осетия — Алания:
 г. Владикавказ

Чеченская Республика:
 г. Грозный
 с. Атаги

Ижевск

Набережные Челны

Альметьевск

Пермь

Екатеринбург

Тюмень

Ялуторовск

Омск

Томск

Кемерово

Новосибирск

Новокузнецк

Барнаул

Красноярск

КОНТАКТЫ

НОВОРОССИЙСК

Завод:

с. Цемдолина, ул. Промышленная, 5
+7 (8617) 26-95-04

info@vibors.ru

Отдел продаж: +7 (988) 667-28-80

sales-nvrsk@vibors.ru

МОСКВА

Завод:

Московская область, Каширский р-н,
п. Богатищево, ул. Промышленная, 1
+7 (499) 272-65-51

info-msk@vibors.ru

Офис продаж:

Московская область, Каширский район,
п. Богатищево, ул. Промышленная, д. 1

+7 (499) 272-65-55

sales-msk@vibors.ru

Магазин тротуарной плитки:

Рублево-Успенское шоссе, д. 6

+7 (495) 967-96-33

sales-msk@vibors.ru

КРАСНОДАР

Завод:

Северский район, пгт Афицкий,
ул. Шоссейная, 20а

+7 (861) 663-53-36

info-af@vibors.ru

Отдел продаж: +7 (988) 667-28-81

sales-af@vibors.ru

Магазин тротуарной плитки:

г. Краснодар, ул. Силантьева, 64/3

+7 (938) 404-95-55

sales-kdr@vibors.ru

КРАСНОЯРСК

Завод:

Красноярский край, г. Сосновоборск,
ул. Заводская, д. 1, корп. 29а, строение 2

+7 (391) 217-87-76

info-krsk@vibors.ru

Отдел продаж:

+7 (983) 500-49-52, +7 (391) 217-87-76

sales-krsk@vibors.ru

КУРГАНИНСК

Завод:

Кошехабльское шоссе, 15

+7 (86147) 2-07-67,

info-kr@vibors.ru

Отдел продаж: +7 (988) 667-28-83

sales-kurg@vibors.ru

РОСТОВ-НА-ДОНУ

Отдел продаж:

ул. Троллейбусная, 24/2В, БЦ «Содружество»

+7 (988) 996-89-07, +7 (863) 204-30-07

info-rst@vibors.ru

info-rst@vibors.ru

СТАВРОПОЛЬ

Отдел продаж:

Старомарьевское шоссе, 6

+7 (988) 087-58-34

stavropol@vibors.ru

СОЧИ

Отдел продаж:

г. Сочи, ул. Транспортная, 5

+7 (989) 77-64-183

sochi@vibors.ru

ХАБАРОВСК

Отдел продаж: ул. Воронежская, 138

+7 (4212) 635-635

+7 (924) 408-18-18, +7 (924) 227-00-77

podkopayev.as@vibors.ru

Единый бесплатный номер:

8-800-77-00-110

выбор.рф



plitkavibor



plitkavibor



plitkavibor

ДИПЛОМЫ И СЕРТИФИКАТЫ

